

Pokročilé architektury počítačů

02

Paralelizmus na úrovni instrukcí, vláken, programů a dat;
Časový a prostorový paralelizmus; Datová a řídicí závislost;
Bernsteinovy podmínky paralelizmu;

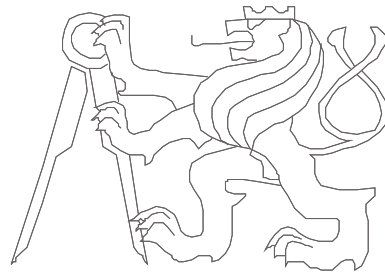

České vysoké učení technické, Fakulta elektrotechnická

Paralelizmus na úrovni instrukcí

- Paralelizmus na nejnižší úrovni – bit-level parallelism (šířka slova; součet dvou 64-bitových čísel v 32-bit mikroproc., sběrnice,..)
- Paralelizmus na úrovni instrukcí – Instruction level parallelism
 - Zřetězení (pipelining) – časový paralelizmus (sekvenční instr. proud)
 - Superskalární vykonávání (v širším smyslu) – prostorový paralelizmus

Zřetězení:

- Předpokládejme, že vykonání instrukce můžeme rozdělit do 5 stupňů:



IF – Instruction Fetch, ID – Instr. decode (and Operand Fetch),
MEM – Memory Access, EX – Execute, WB – Write Back

a dále $\tau = \max \{ \tau_i \}_{i=1}^k$, kde τ_i je čas šíření (*propagation delay*) v i -tém stupni.

Paralelizmus na úrovni instrukcí - zřetězení

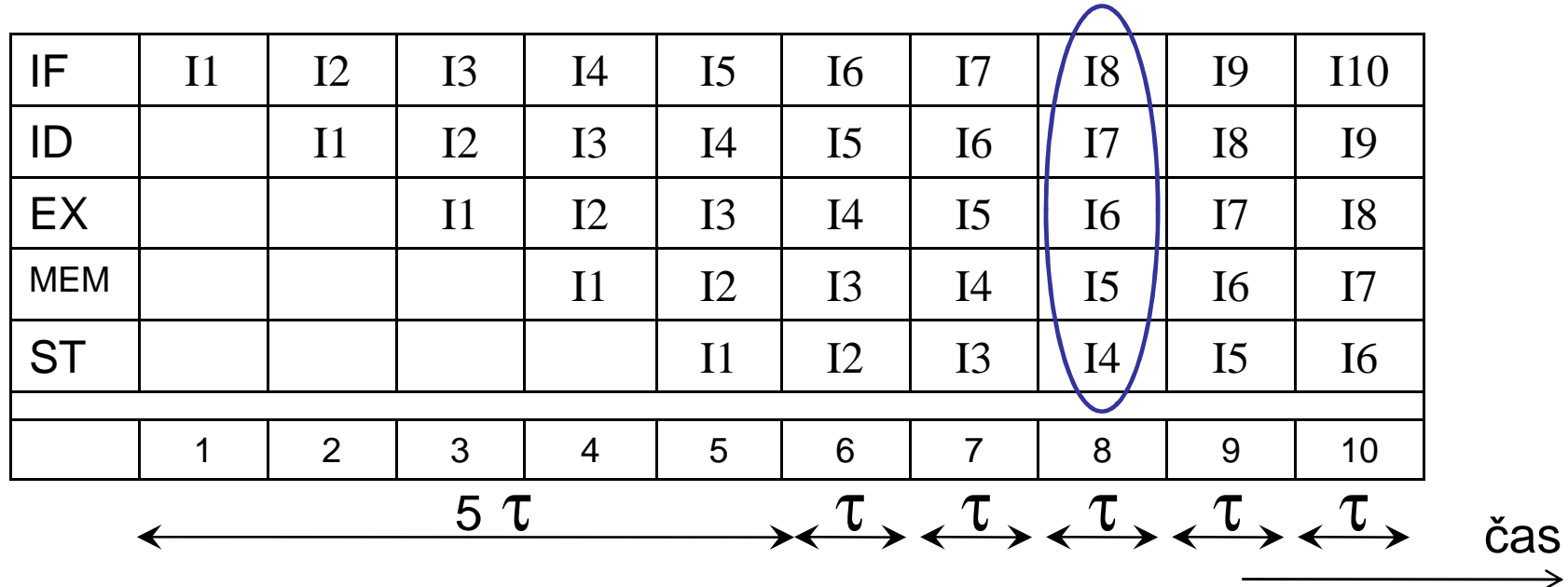

- Čas vykonání n instrukcí k -stupňové pipeline:

$$T_k = k \cdot \tau + (n - 1) \tau$$

Předpoklad: ideálně vyvážená pipeline

- Zrychlení: $S_k = \frac{T_1}{T_k} = \frac{nk\tau}{k\tau + (n-1)\tau} \quad \lim_{n \rightarrow \infty} S_k = k$

Paralelizmus na úrovni instrukcí - zřetězení

- Neredukuje čas vykonání individuální instrukce, právě naopak..
- Hazardy:
 - Strukturální (řešeny duplikací),
 - datové (důsledek datových závislostí) a
 - řídící (instrukce měnící PC)...
- Hazardy způsobují (mohou způsobovat) pozastavení vykonávání (stall) nebo vyprázdnění pipeline
- Pozn. : Hlubší pipeline (více stupňů) znamená méně hradel v každém stupni a tím pádem možnost zvýšit pracovní frekvenci procesoru.., avšak více stupňů znamená i vyšší režii (nutnost lépe řadit instrukce do pipeline)

Paralelizmus na úrovni instrukcí – zřetězení + superskalárnost

Zřetězené superskalární vykonávání:

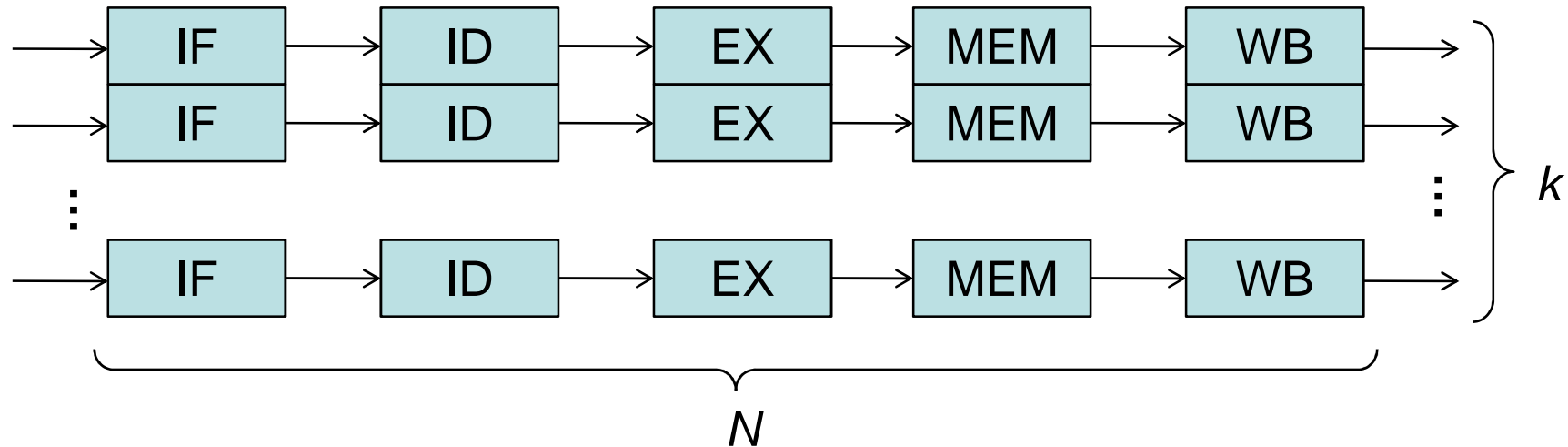

$$S_{k,N} = \frac{T_1}{T_{k,N}} = \frac{nNk\tau}{k\tau + (n-1)\tau} \quad \lim_{n \rightarrow \infty} S_{k,N} = Nk$$

- Sekvenční instrukční proud
- Datové závislosti jsou dynamicky zjišťovány hardwarem (vs. softwarem při kompilaci -> staticky: WLIV)

Paralelizmus na úrovni instrukcí

Podporné techniky ILP pro zvýšení stupně paralelizmu:

- Předání výsledků uvnitř pipeline (forwarding)
- Vykonávání mimo pořadí (out-of-order execution)
- Přejmenovávání registrů (register renaming)
- Spekulativní vykonávání (speculative execution)
- Předpovídání větvení (branch prediction)
- VLIW (Very Long Instruction Word) a EPIC – MIMD na nejnižší úrovni
- Detailněji v přednáškách č. 05 až 08...

Paralelizmus na úrovni vláken

- Multithreading – vícero vláken sdílí funkční jednotky procesoru (jádra) – snaha využít nevyužité v porovnání s multiprocessingem
- Zvyšuje propustnost celého systému, ne individuálního vlákna
- Procesor (jádro) musí uchovávat stav každého vlákna – přepínání kontextu (kopie pracovních registrů - RF, GPR, PC, ...)
- Podpora virtuální paměti
- Schopnost přepínání vláken rychle vs. přepínání procesů
- Multithreading:
 - temporální (nebo také prokládaný – interleaved)
 - jemnozrnný
 - hrubozrnný
 - simultánní (nebo také hyperthreading – Intel) – vždy jemnozrnný

Paralelizmus na úrovni vláken

4-výstupový superskalární procesor (TLP -> ILP):

využité sloty →

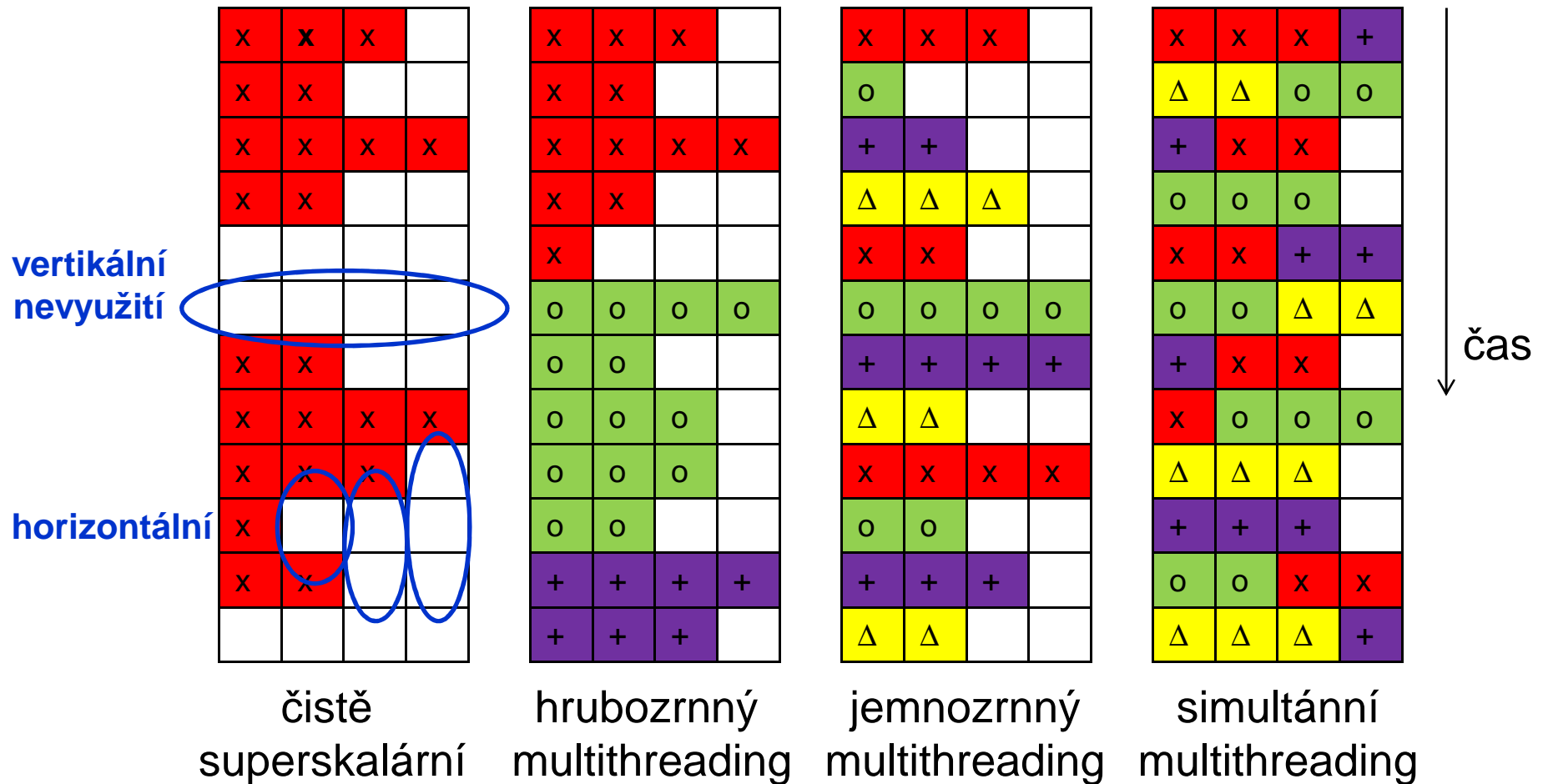

Paralelizmus na úrovni vláken

- Čistě superskalární – limitován nedostatkem ILP, dlouhé přestoje při výběru instrukcí z paměti (instruction L2 cache miss)
- Hrubozrnný MT – dlouhé přestoje odstraněny přepínáním vláken; prázdné cykly (start-up perioda) a nevyužití všech prostředků zůstává;
- Jemnozrnný MT – přepínání v každém cyklu; nevyužití všech prostředků zůstává; pozastavená vlákna jsou ignorována;
- Simultánní MT – přepínání v každém cyklu; souběžné vykonávání více než jednoho vlákna; využití všech prostředků je dáno požadavky vláken

Paralelizmus na úrovni úloh

- TLP (Task-level parallelism) také též funkční nebo řídicí paralelizmus – softwarový pohled
- multiprocessing jako podpora TLP – softwarový (multitasking) i hardwarový pohled (symetrický / asymetrický; těsně / volně vázaný,..) - HW prostředky jsou pro vlákna rozděleny, avšak SMT možný (procesor Intel Core i7-980X: 6 jader, 2 vlákna/jádro simultánně)

- TLP: SPMD program:

```
if CPU_ID == 0
  then do task "A"
else if CPU_ID == 1
  then do task "B"
end if
```



Každý procesor (jádro)
rozpozná své ID a vykoná
pouze svou část programu

Paralelizmus na úrovni úloh

- TLP MPMD program: rozdělení programu na moduly (vzájemně komunikující!) – náročné vědecké aplikace, ale také klient-server aplikace;
- Klíčové prvky:
 - komunikace mezi uzly (z hardwarové stránky) nebo procesy či vlákny (ze softwarové stránky)
 - vzájemná synchronizace
- Podle míry komunikace se HPC programy spouštějí na:
 - těsně vázaných procesorech (MPP)
 - volně vázaných procesorech (Cluster, Grid)
- Běh nezávislých programů

Paralelizmus na úrovni dat

- identické operace nad množinou dat (SIMD)
- rozdělení dat jednotlivým uzlům (procesům):

```
for i from lower_limit to upper_limit  
  do a[i] = b[i] + c[i]
```

} Každý procesor
(jádro) má jiný dolní
a horní limit =
pracuje s jinými daty

- paralelizmus – explicitně vyjádřen (OpenMP), implicitní (kompilátory)
- podpora programovacími jazyky

Závislosti v programech

- Podmínkou paralelního vykonání více programových segmentů – nezávislost od ostatních segmentů
- Vyjádření závislostních relací – teorie grafů
 - Uzly – příkazy (segmenty)
 - Hrany (vždy orientované) – relace mezi uzly

Analýza grafu – zjištění existence paralelizmu

Tři typy závislostí:

- Datová – indikuje uspořádací vztahy mezi příkazy
- Zdrojová – zdroje daného systému (konflikty sdílených zdrojů – registre, paměť, ALU, FPU, procesory...)
- Řídicí – pořadí vykonávání příkazů se nedá určit před spuštěním programu (podmíněné skoky, iterace)

Datová závislost

- Datová:

- Toková závislost (true dependency)
- Toková antizávislost (anti-dependency)
- Výstupní závislost (output dependency)
- Vstupně-výstupní závislost
- Neznáma závislost

Na úrovni
instrukcí při
realizaci
pipeline

Při návrhu
paralelního
programu

- Toková závislost (Read-after-Write: RAW) $S1 \rightarrow S2$:
S2 je tokově závislý od S1 pokud \exists vykonávací cesta z S1 do S2 a
nejméně jeden výstup S1 se přivádí do S2. Zápis: $O(S1) \cap I(S2)$, $S1 \rightarrow S2$
- Toková antizávislost (Write-After-Read: WAR) $S1 \nrightarrow S2$:
 $I(S1) \cap O(S2)$, $S1 \rightarrow S2$
- Výstupní závislost (Write-after-Write: WAW) $S1 \ominus \rightarrow S2$:
 $O(S1) \cap O(S2)$, $S1 \rightarrow S2$ (vytvářejí tu samou výstupní proměnnou)

Datová závislost

- Vstupně-výstupní závislost $S1 \xrightarrow{V/V} S2$
když oba V/V příkazy (read, write) se odkazují na tentýž soubor (ne proměnnou)
- Neznámá závislost – závislostní relace se nedá určit
 - Index proměnné je sám indexován
 - Proměnná se objevuje více než jednou s indexy, které mají rozdílné koeficienty smyčkové proměnné
 - Index v smyčkové proměnné je nelineární
 - Apod.

Datová závislost

P1: $C = D * E$

P2: $M = G + C$

P3: $A = B + C$

P4: $M = A + M$

P5: $F = G / E$

Případně je možné k šipkám místo značek psát: WAW, RAW, WAR, I/O

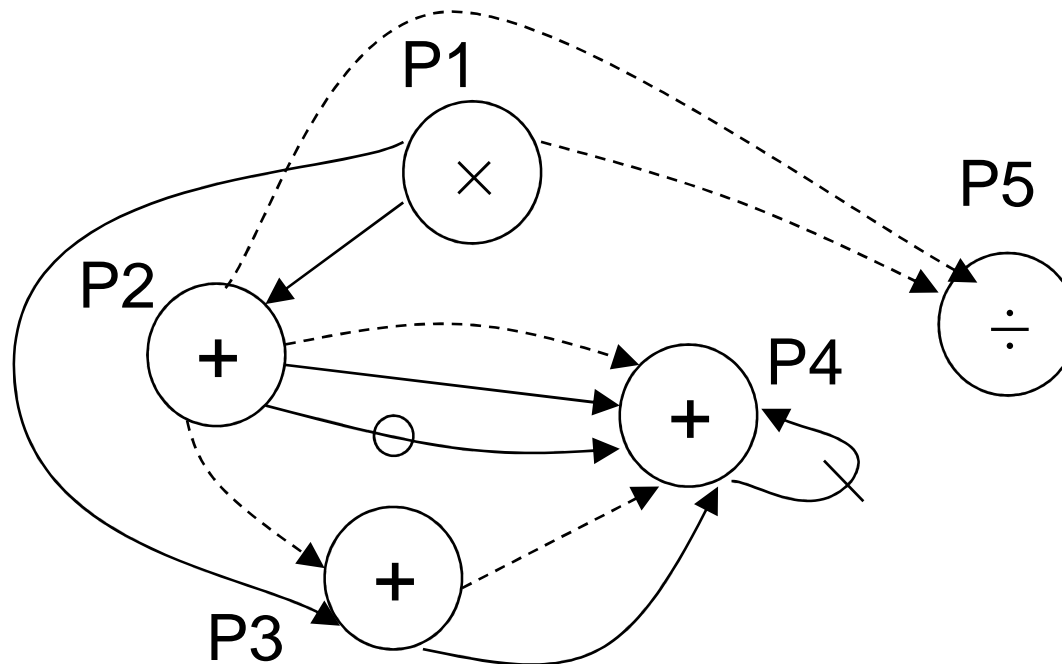

Plné čáry – datová závislost, Přerušované – zdrojová

Datová závislost

$$P1: C = D * E$$

$$P2: M = G + C$$

$$P3: A = B + C$$

$$P4: M = A + M$$

$$P5: F = G / E$$

Případně je možné k šipkám místo značek psát: WAW, RAW, WAR, I/O

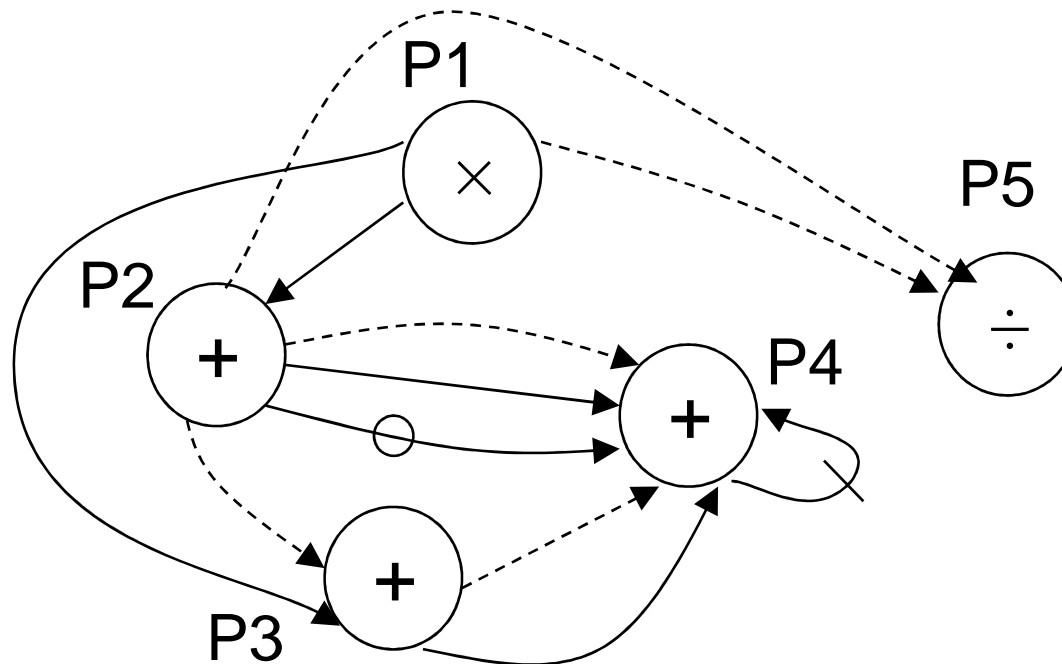

Pamatujte, že tohle nemusí být jen jedna operace.. Dívejme se obecněji..!

Plné čáry – datová závislost, Přerušované – zdrojová

Bersteinovy podmínky paralelizmu

- Určují kdy se mohou vykonat dva procesy paralelně v smyslu prostorového paralelizmu
(proces – softwarová entita zodpovídající abstrakci programového fragmentu na různých úrovních zpracování)
- I – vstupní množina procesu (\forall proměnné potřebné k vykonání procesu)
- O – výstupní množina procesu (generované procesem)
- Procesy P_i a P_j můžeme vykonat paralelně ($P_i \parallel P_j$) pokud:
 $[I(P_i) \cap O(P_j)] \cup [O(P_i) \cap I(P_j)] \cup [O(P_i) \cap O(P_j)] = \emptyset$
- $P_1 \parallel P_2 \parallel \dots \parallel P_k$ tehdy a jen tehdy, pokud $P_i \parallel P_j$ pro $\forall i \neq j$
- Komutativnost platí ($P_i \parallel P_j = P_j \parallel P_i$)
- Tranzitivnost neplatí ($P_i \parallel P_j \wedge P_j \parallel P_k$ neimplikuje $P_i \parallel P_k$)
- Asociativnost platí ($[P_i \parallel P_j] \parallel P_k = P_i \parallel [P_j \parallel P_k]$)

Bersteinovy podmínky paralelizmu

Prog. fragment	Všechny dvojice	Všechny trojice
P1: $C = D * E$	$P1 \parallel P4, P1 \parallel P5$	$P1 \parallel P4 \parallel P5$
P2: $M = G + C$	$P2 \parallel P3, P2 \parallel P5$	$P2 \parallel P3 \parallel P5$
P3: $A = B + C$	$P3 \parallel P5$	x
P4: $M = A + M$	$P4 \parallel P5$	x
P5: $F = G / E$	x	x

Bersteinovy podmínky jsou nutnými podmínkami paralelizmu, ne však postačujícími...
 Před vykonáním P_j musejí být všechny předchozí závislé (i nepřímo) P_i ($i < j$) vykonány!

Pokud $P_i \parallel P_j \Rightarrow$ současně, nebo v libovolném pořadí

Nemůžeme vykonat
postupnost:

1. $P1 \parallel P4 \parallel P5$
2. $P2 \parallel P3$

Můžeme však:

1. $P1$
2. $P2 \parallel P3$
3. $P4 \parallel P5$

Nebo:

1. $P1$
2. $P2 \parallel P3 \parallel P5$
3. $P4$

Nebo:

1. $P1 \parallel P5$
2. $P2 \parallel P3$
3. $P4$

Bersteinovy podmínky paralelizmu

Prog. fragment

P1: $C = D * E$

P2: $M = G + C$

P3: $A = B + C$

P4: $M = A + M$

P5: $F = G / E$

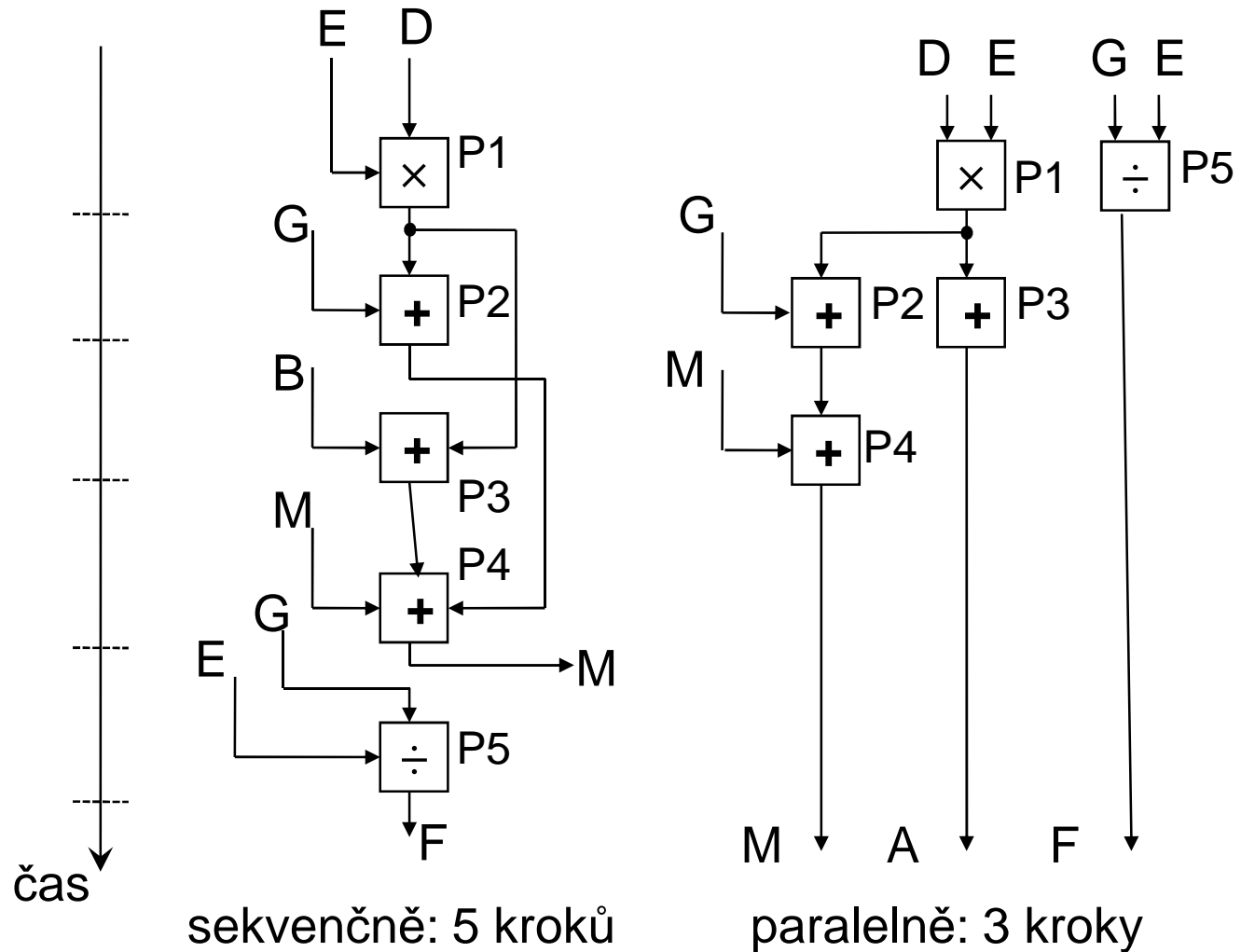

Úvodní příklad

1. $a = 1$
2. $b = 2$
3. $c = 3$
4. $d = 4$
5. $e = 5$
6. $f = a * b$
7. $g = c * d$
8. $h = b - c$
9. $i = a + h$
10. $b = g + e$
11. $c = b * i$
12. $j = a * i$

Realizujme program na dvoj-procesorovém systému obsahujícím dvoj-výstupní procesory schopné vydávat jednu instrukci přístupu do paměti a jednu aritmetickou operaci za jeden cyklus. Latence komunikace mezi procesory necht' je $L=2$ cykly. Komunikace je neblokující.

Úvodní příklad

1. $a = 1$
2. $b = 2$
3. $c = 3$
4. $d = 4$
5. $e = 5$
6. $f = a * b$
7. $g = c * d$
8. $h = b - c$
9. $i = a + h$
10. $b = g + e$
11. $c = b * i$
12. $j = a * i$

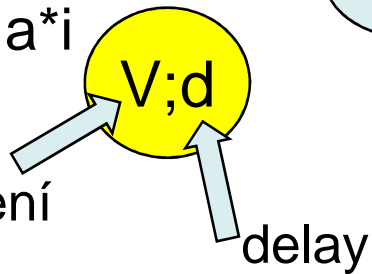
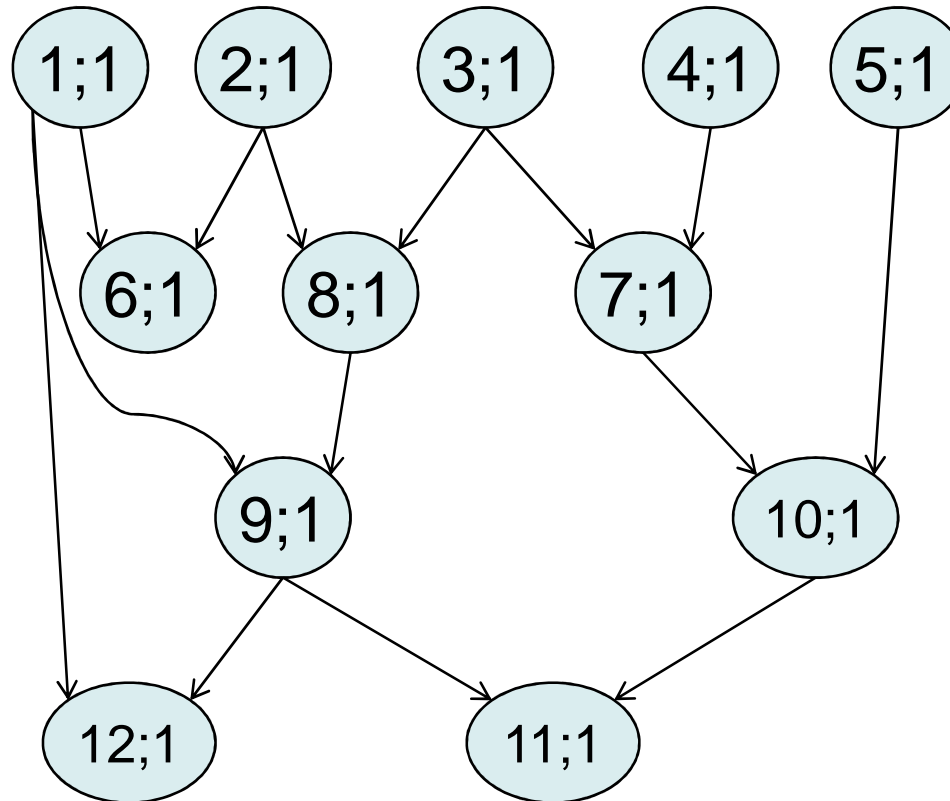

Váha uzlu je mírou množství práce přiřazené tomuto uzlu. Nejjednodušší mírou je počet instrukcí (příp. doba vykonání uzlu - počet cyklů).

Úvodní příklad

1. $a = 1$
2. $b = 2$
3. $c = 3$
4. $d = 4$
5. $e = 5$
6. $f = a * b$
7. $g = c * d$
8. $h = b - c$
9. $i = a + h$
10. $b = g + e$
11. $c = b * i$
12. $j = a * i$

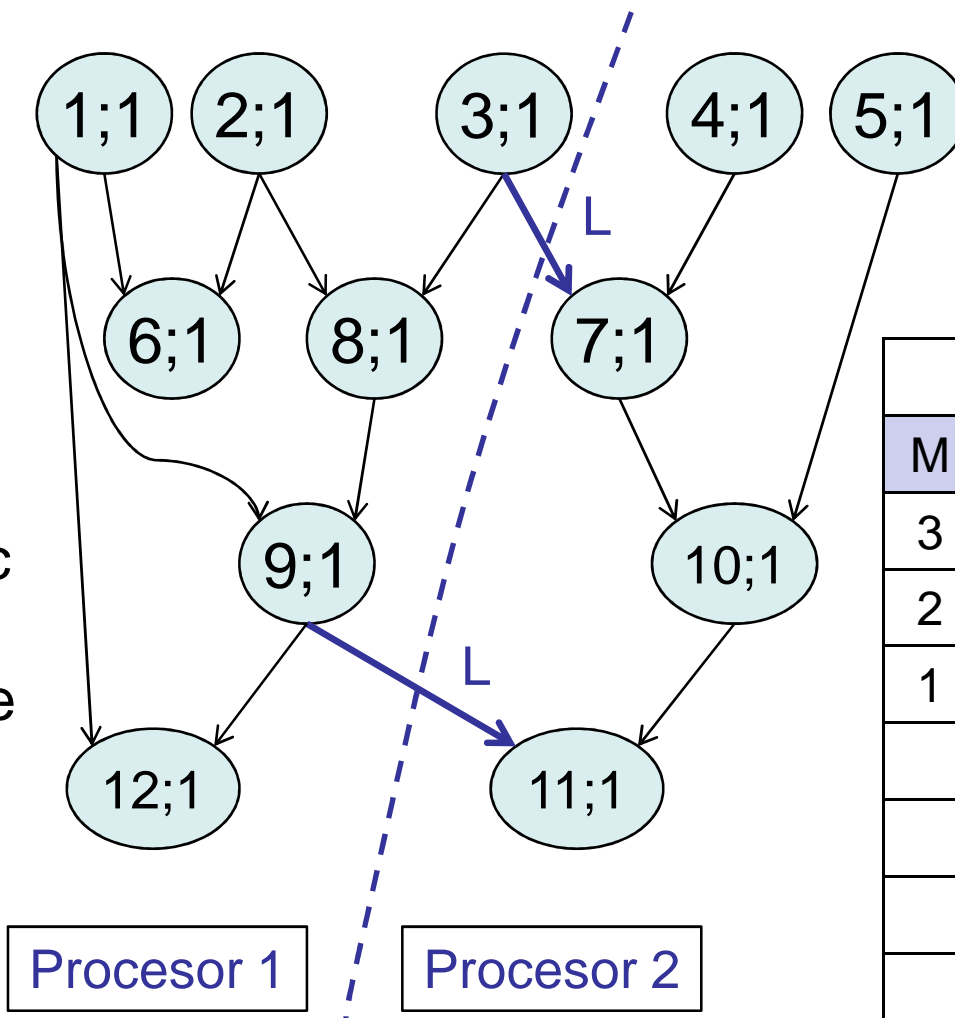

P1			
M	C	S	R
3			
2		3	
1	8	3	
	9		
	12	9	
	6	9	

P2			
M	C	S	R
4			
5			3
			3
	7		
	10		9
			9
	11		

Úvodní příklad

1. $a = 1$
2. $b = 2$
3. $c = 3$
4. $d = 4$
5. $e = 5$
6. $f = a * b$
7. $g = c * d$
8. $h = b - c$
9. $i = a + h$
10. $b = g + e$
11. $c = b * i$
12. $j = a * i$

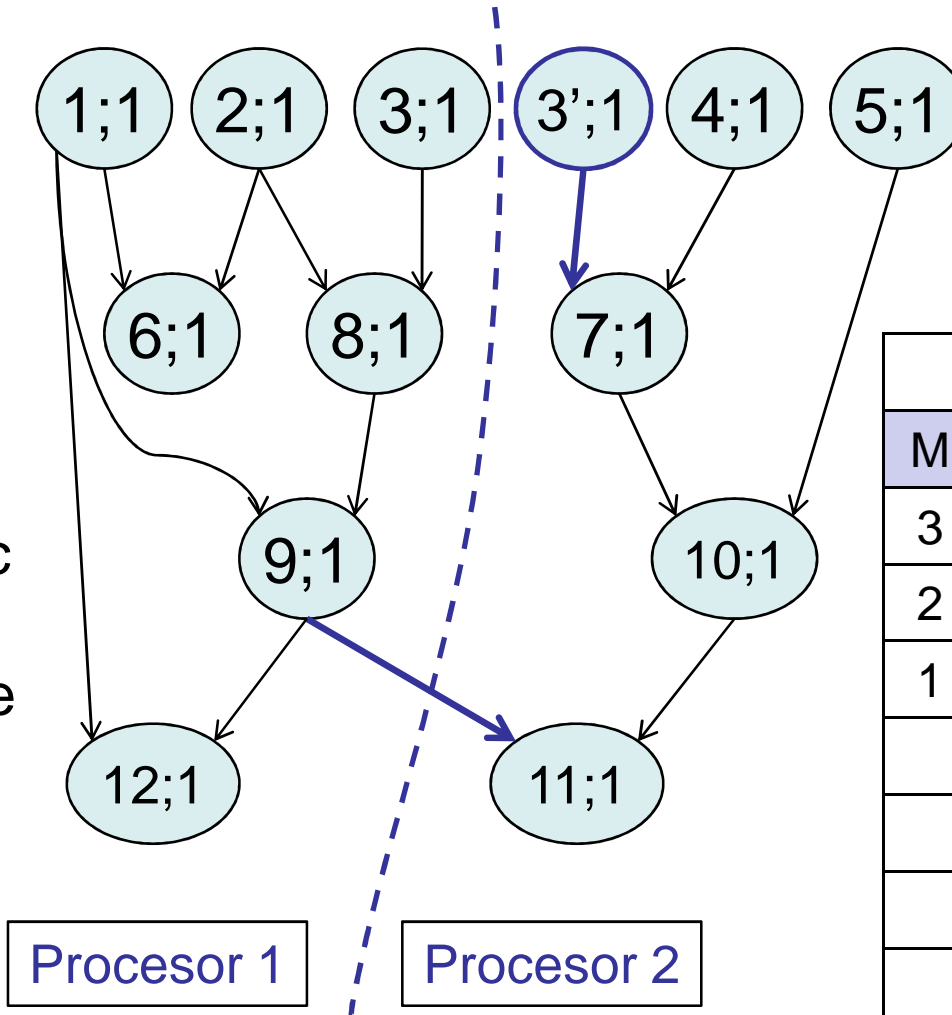

Duplikace uzlů může přinést značné zrychlení..

P1			
M	C	S	R
3			
2			
1	8		
	9		
	12	9	
	6	9	

P2			
M	C	S	R
4			
3			
5	7		
	10		
			9
			9
	11		

Úvodní příklad

1. $a = 1$
2. $b = 2$
3. $c = 3$
4. $d = 4$
5. $e = 5$
6. $f = a * b$
7. $g = c * d$
8. $h = b - c$
9. $i = a + h$
10. $b = g + e$
11. $c = b * i$
12. $j = a * i$

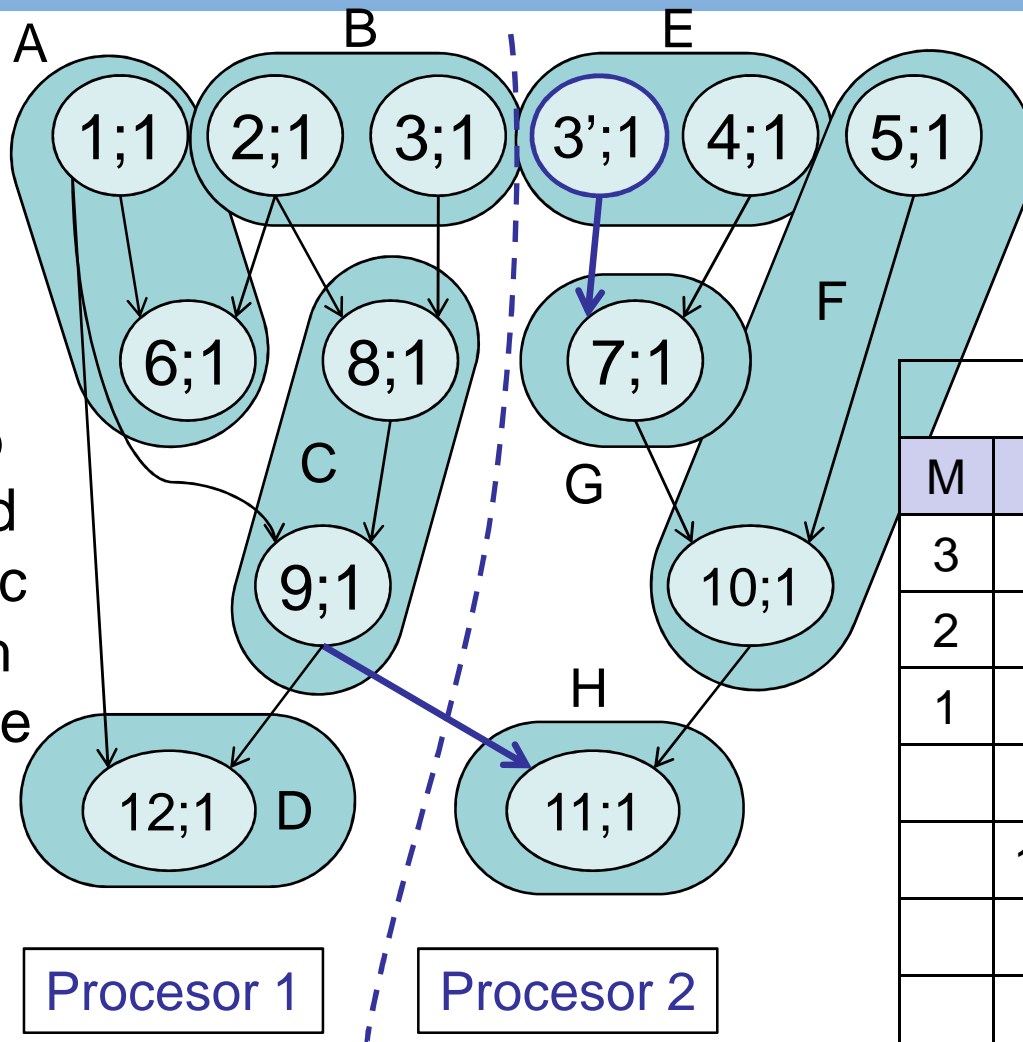

P1			
M	C	S	R
3			
2			
1	8		
	9		
	12	9	
	6	9	

P2			
M	C	S	R
4			
3			
5	7		
	10		
			9
			9
	11		

Úvodní příklad

1. $a = 1$
2. $b = 2$
3. $c = 3$
4. $d = 4$
5. $e = 5$
6. $f = a * b$
7. $g = c * d$
8. $h = b - c$
9. $i = a + h$
10. $b = g + e$
11. $c = b * i$
12. $j = a * i$

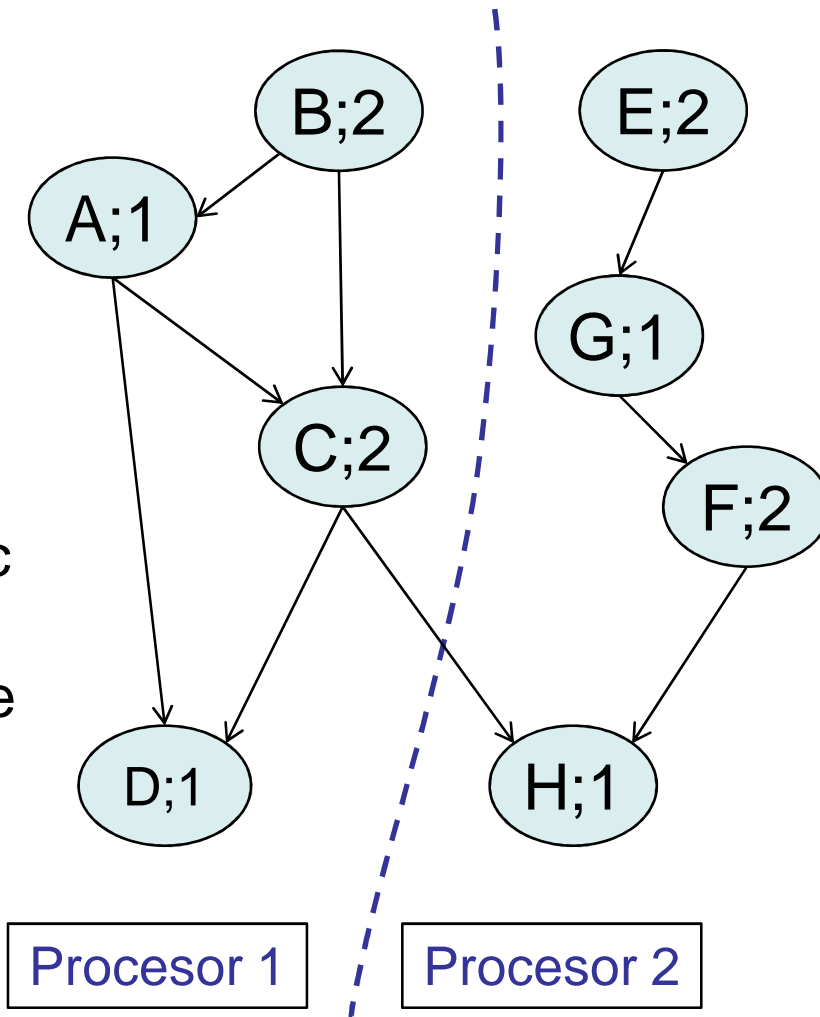

Zrnové balení může přinést značné zjednodušení rozvrhování při zachování zrychlení..

P1			P2		
C	S	R	C	S	R
B			E		
B			E		
A			G		
C			F		
C			F		
D	C				C
	C				C
			H		

Úvodní příklad č.2

Mějme tři ekvivalentní procesory.

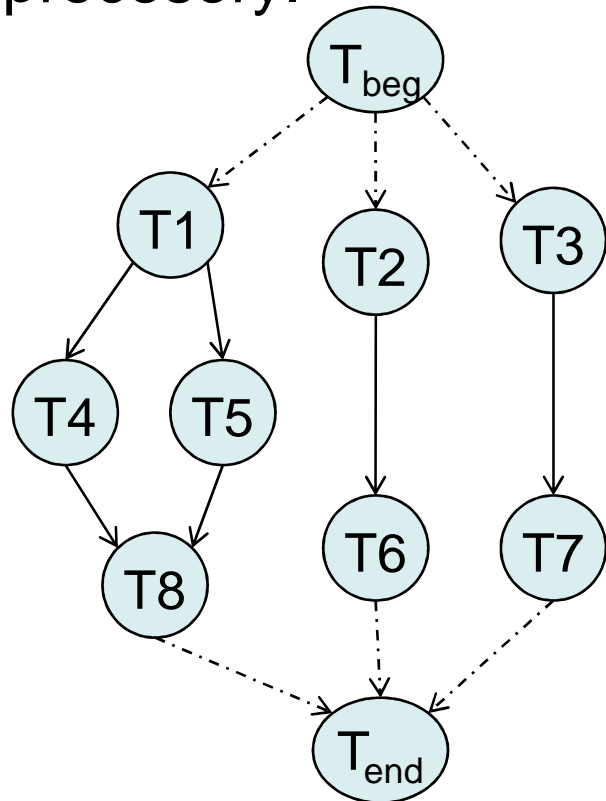

T1	T2	T3	T4	T5	T6	T7	T8
3	5	7	3	6	8	7	5

T1,T4	T1,T5	T2,T6	T3,T7	T4,T8	T5,T8
2	6	2	5	3	1

Jak rozdělíme jednotlivé úkoly těmto třem procesorům ???

Úvodní příklad č.2

Mějme tři ekvivalentní procesory.

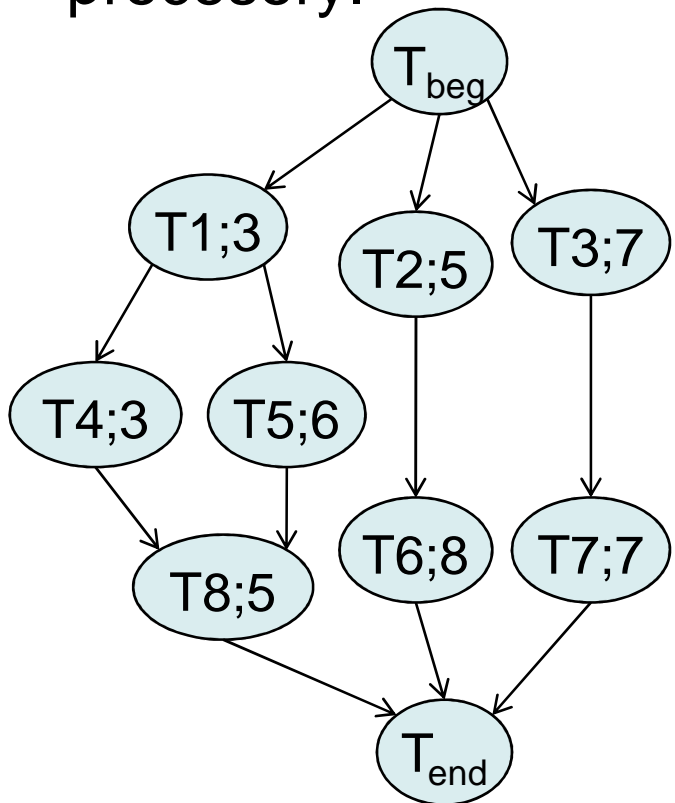

$$S = 44 / 16 = 2,75$$

T1	T2	T3	T4	T5	T6	T7	T8
3	5	7	3	6	8	7	5

T1,T4	T1,T5	T2,T6	T3,T7	T4,T8	T5,T8
2	6	2	5	3	1

Ganttův diagram:

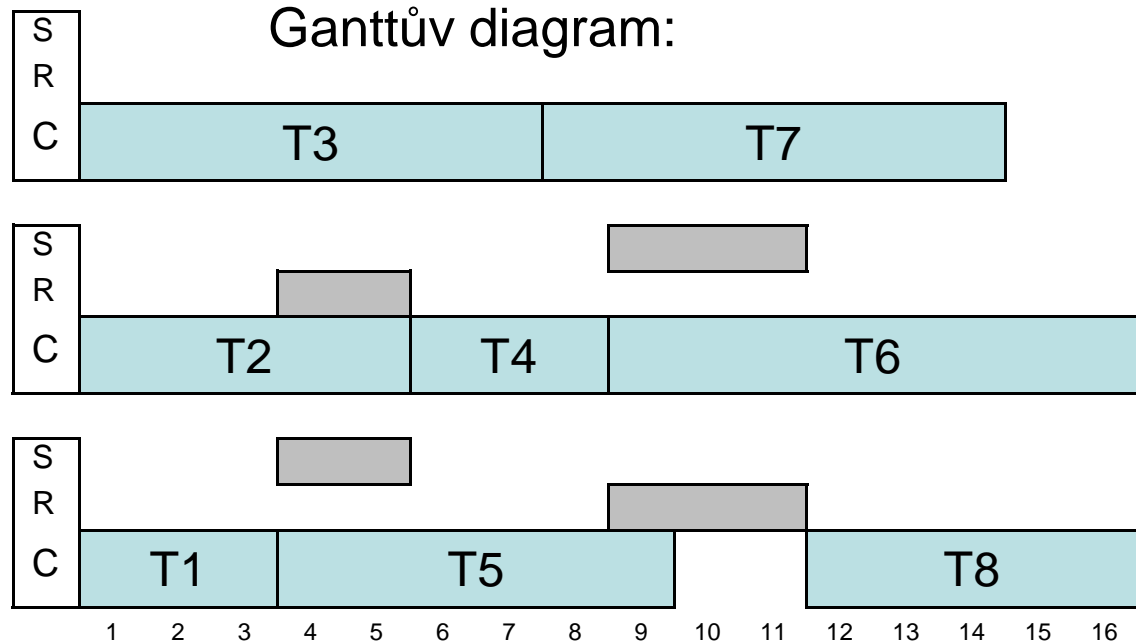

Paměťové architektury paralelních počítačů

- **Systemy se sdílenou pamětí (SMS)** – schopnost přistoupit do celé paměti všem procesorům (globální adresní prostor), sdílení paměťových zdrojů, komunikace paměť-CPU geometricky narůstá při zvyšování počtu CPU, taktéž zachování paměťové koherence...
 - **UMA** (Uniform Memory Access) – shodný čas přístupu do paměti, SMP (Symetric Multiprocessor), CC-UMA (Cache Coherent UMA)
 - **NUMA** (Non-Uniform) – různý čas přístupu; spojením několika SMP – kdy jeden SMP uzel může přímo přistupovat do paměti jiného; když zachováva Cache Coherency – CC-NUMA

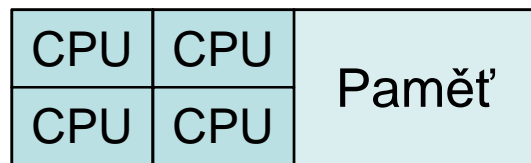

UMA

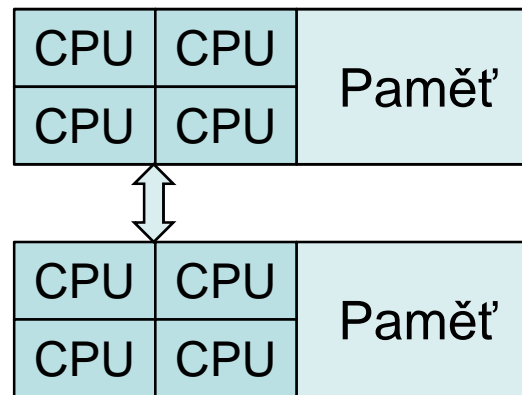

NUMA, RMA (Remote Memory Access)

DSM (Distributed Shared Memory) –
DGAS (D. Global Address Space)

Paměťové architektury paralelních počítačů

- **Systemy s distribuovanou pamětí (DMS)** – vlastní lokální paměťový prostor, vlastní fyzická paměť; komunikace a synchronizace zajištěna na úrovni programátora; škálovatelnost se zvětšujícím se počtem CPU; NORMA (No RMA)

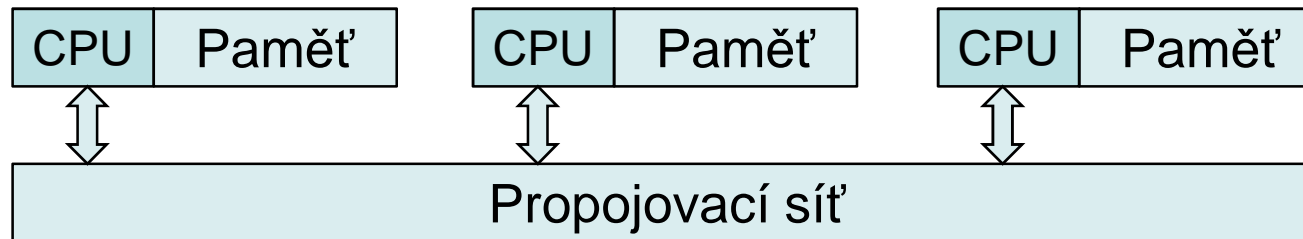

- **Hybridní (distribuovaná + sdílená)**

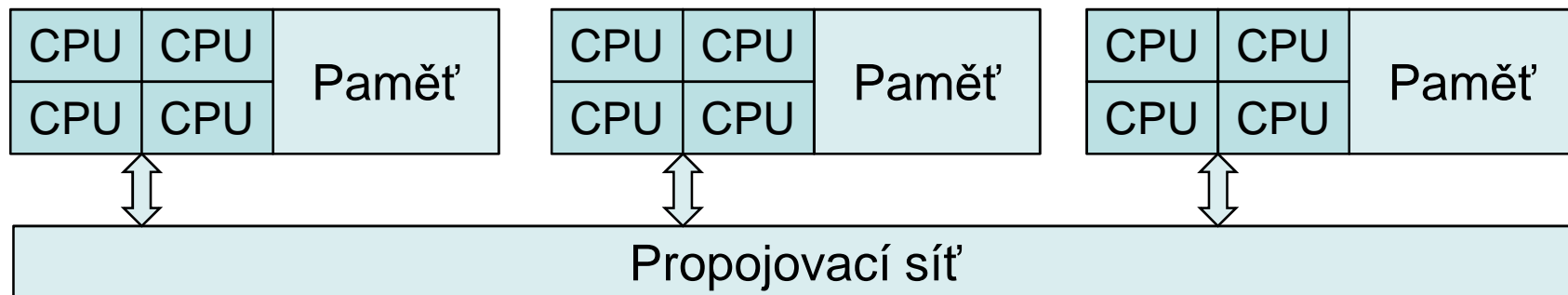

Programovací modely

Abstrakce nad hardwarem a paměťovou architekturou;
Není nutně svázáno s konkrétní architekturou..

- **Sdílená paměť** – úlohy sdílejí společný adresní prostor, asynchronní čtení a zápis; zámky, semaforey,..; není potřebná explicitní komunikace při vyměňování dat; Kde jsou uložena data, se kterými procesor pracuje?
- **Vlákna** – Posix Threads (Pthreads) – velmi explicitní paralelizmus – program musí být navržen „paralelně“; OpenMP – paralelizmus vyjádřen direktivy.

Programovací modely

- **Posílání zpráv** – výměna dat posíláním a přijímáním zpráv; také pro SMS nejen DMS; Jaká musí být maximální latence komunikace, aby se nedegradoval výkon?
- **Datově paralelní** – zaměřujeme se na paralelní vykonávání operací nad datovými množinami; vhodné jak pro SMS tak DMS; podpora jak v jazycích (HPF – High Performance Fortran) tak direktivách kompilátoru (OpenMP),
- **Hybridní** – kombinace předchozích obvykle vedoucí na SPMD (Single Program Multiple Data), pro náročné aplikace MPMD.

Návrh paralelního programu - rozvrhování

Rozvrhování (Scheduling)

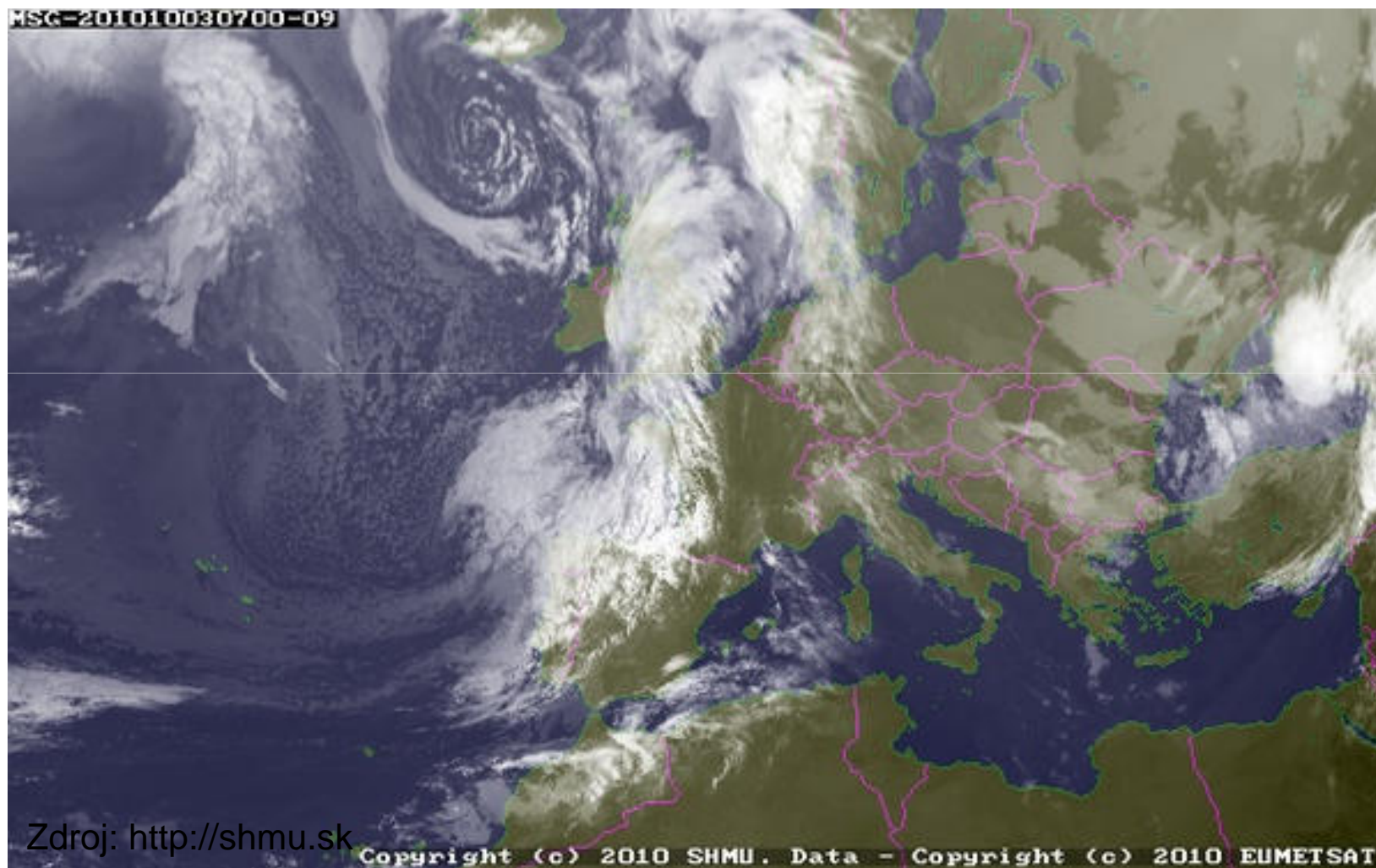

Návrh paralelního programu - rozvrhování

Rozvrhování (Scheduling)

- Pohled shora (funkční dekompozice): Cílem je rozdělit program do množiny paralelně proveditelných úloh s ohledem na vzájemnou komunikaci; možno aplikovat rekurentně

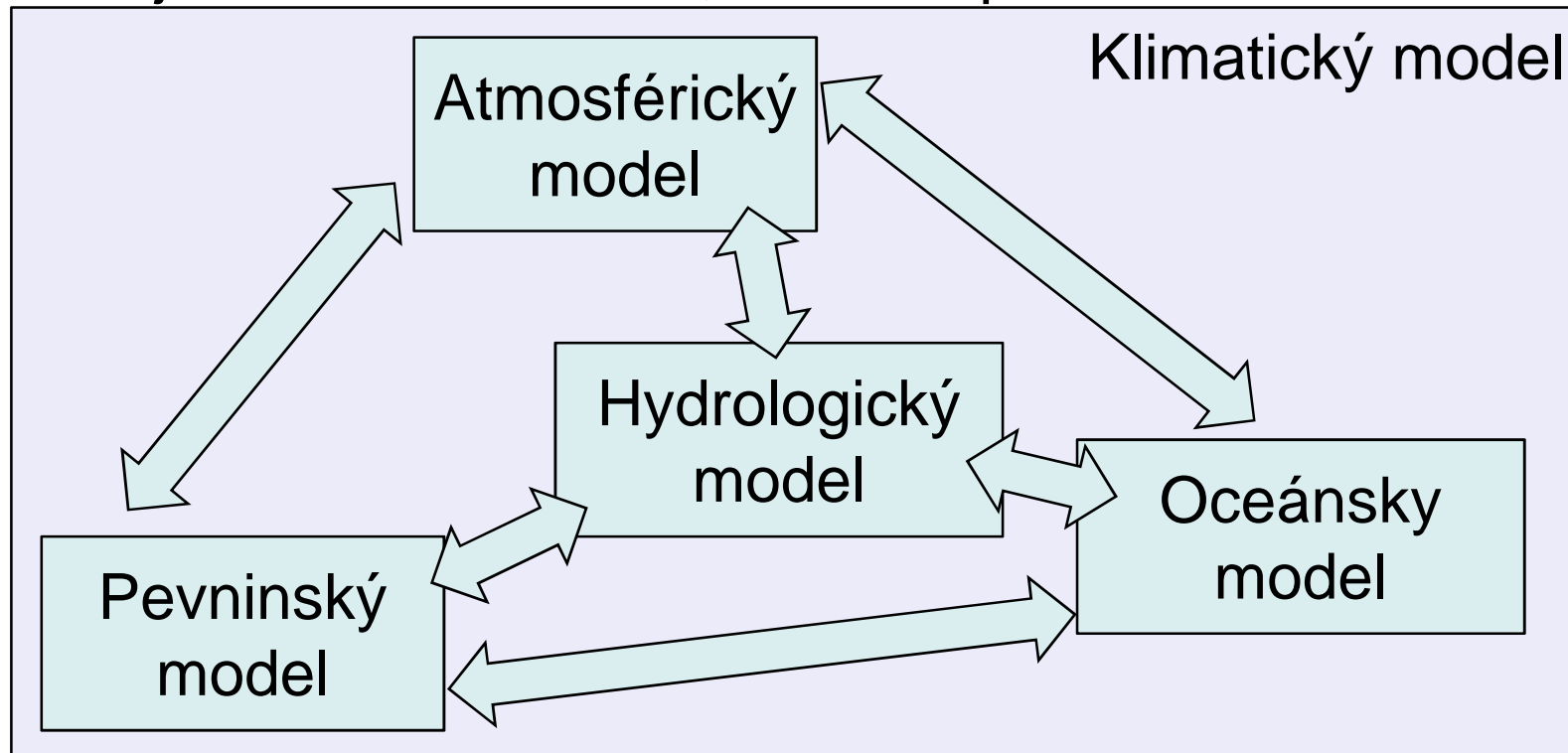

Návrh paralelního programu - rozvrhování

Rozvrhování (Scheduling)

- Speklativní dekompozice

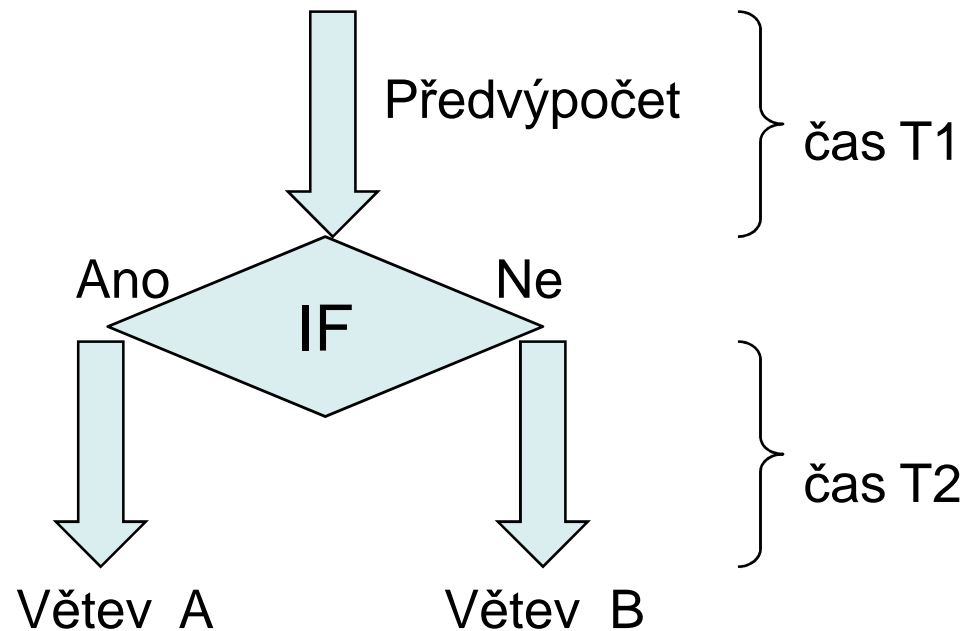

Návrh paralelního programu - rozvrhování

Rozvrhování (Scheduling)

- Speklativní dekompozice

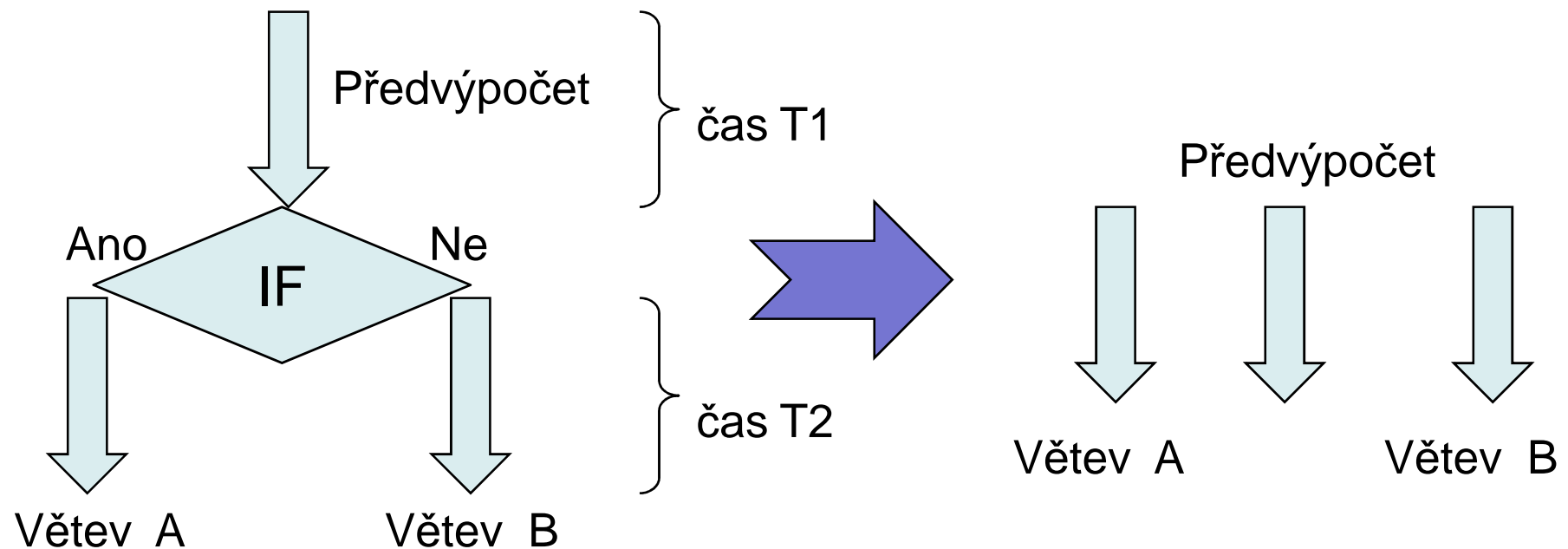

Rozvrhování (Scheduling)

- Pohled zdola: Cílem je seskupit sekvenčně prováděné instrukce, příkazy, programové fragmenty bez návaznosti na jiné (jedna linie toku instrukcí) – zrnové balení na nejnižší úrovni, a pak příp. pokračovat podle určité strategie v zrnovém balení s ohledem na komunikaci (viz úvodní příklady).
- Cílem mít co největší soudržnost a co nejmenší spřaženost.
- Kompilátor vs. programátor.
- Zohlednění paměťové architektury.
- Homogenní vs. heterogenní počítačový systém.
- Scheduling také jako algoritmus přidělování zdrojů systému (množství úloh a málo CPU..).

Úvodní příklad č.2 – rozvrhování / mapování / vyvažování zátěže

Mějme tři ekvivalentní procesory.

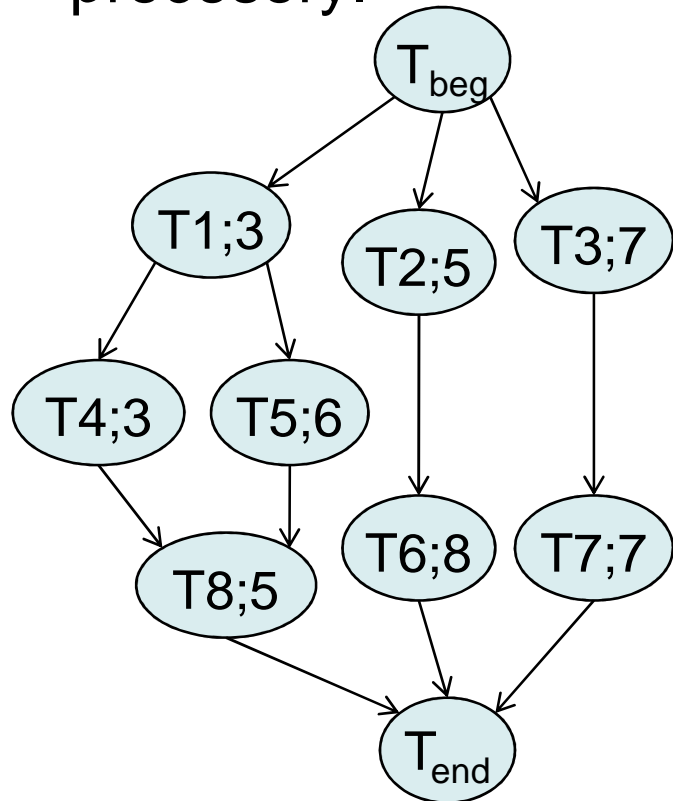

$$S = 44 \text{ sec} / 16 \text{ sec} = 2,75$$

T1	T2	T3	T4	T5	T6	T7	T8
3	5	7	3	6	8	7	5

T1,T4	T1,T5	T2,T6	T3,T7	T4,T8	T5,T8
2	6	2	5	3	1

Ganttův diagram:

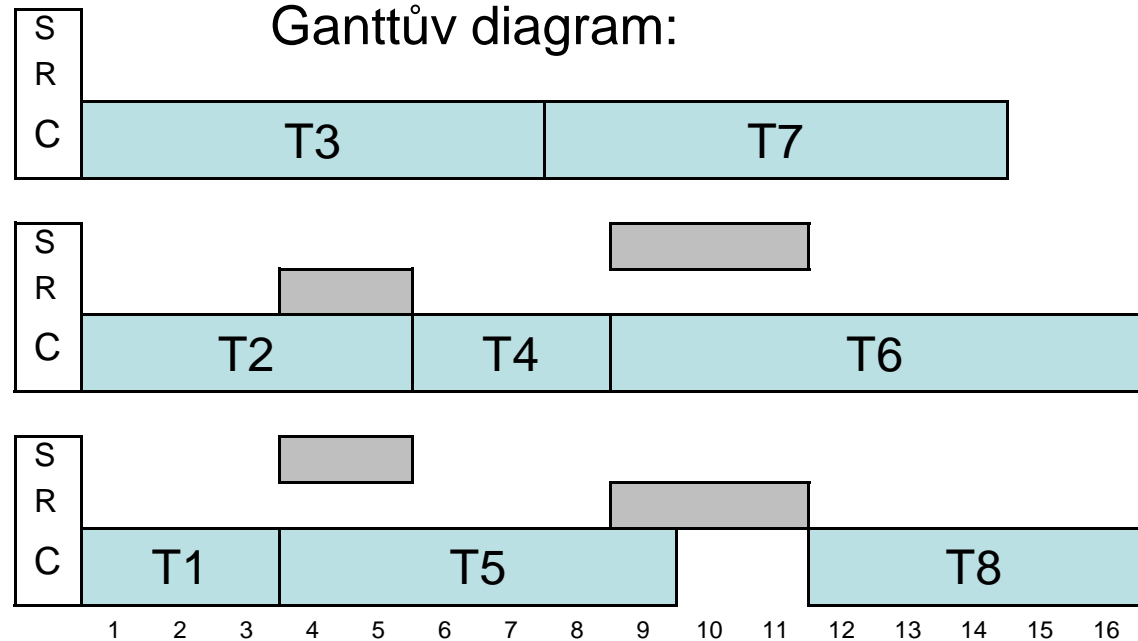

Úvodní příklad č.2 – rozvrhování / mapování / vyvažování zátěže

Mějme tři ekvivalentní procesory.

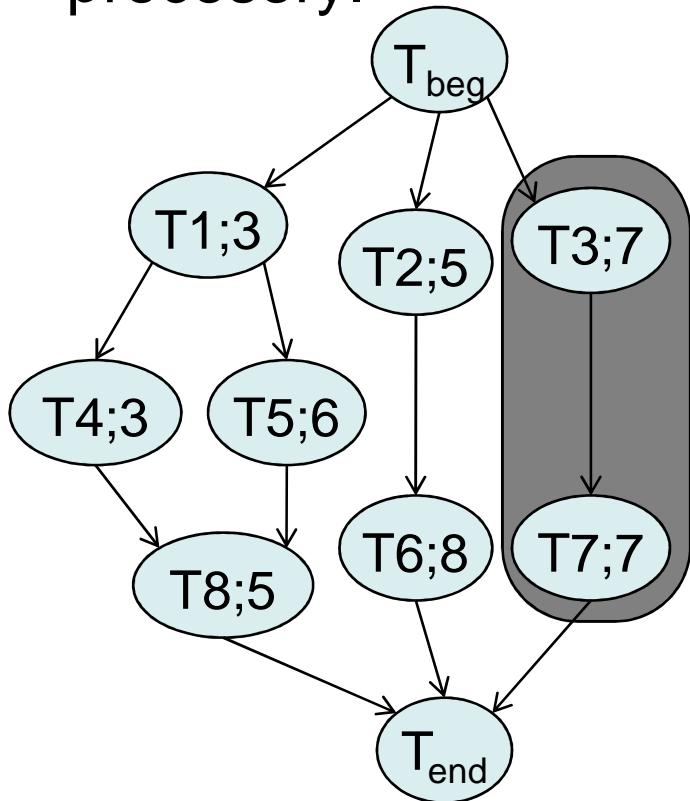

$$S = 44 \text{ sec} / 16 \text{ sec} = 2,75$$

T1	T2	T3	T4	T5	T6	T7	T8
3	5	7	3	6	8	7	5

T1,T4	T1,T5	T2,T6	T3,T7	T4,T8	T5,T8
2	6	2	5	3	1

Ganttův diagram:

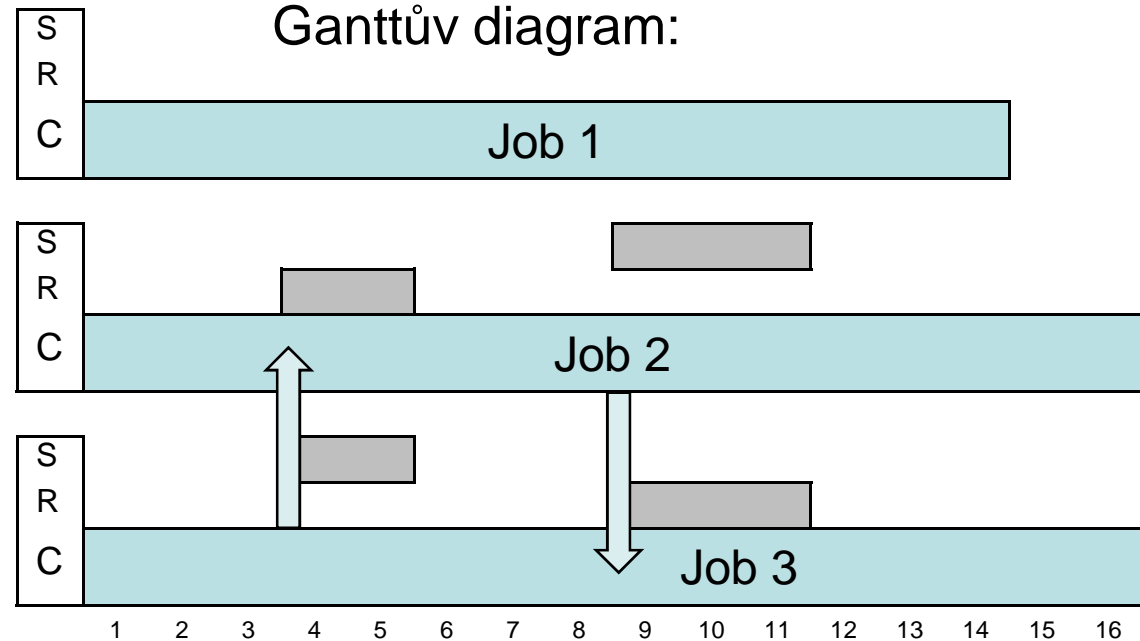

Rozvrhování

- Scheduling jako algoritmus přidělování zdrojů systému – rozhodování, která úloha na kterém CPU a kdy
 - First-come-first-serve (čekání na ostatní způsobuje prostoje),
 - Gang scheduling (problémem jsou I/O a blokující komunikace),
 - Paired gang scheduling.

Počet CPU < počet úloh
=> nemohou všechny běžet
současně

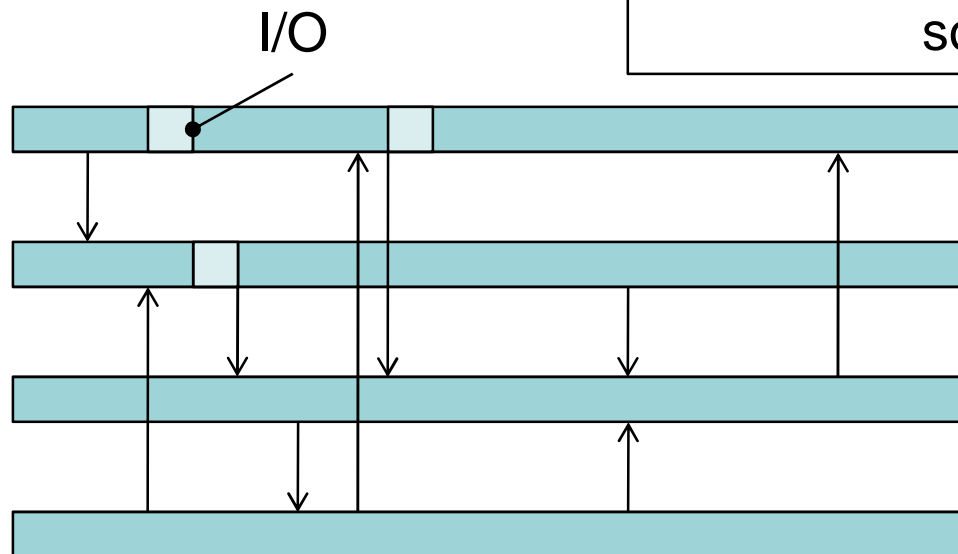

Návrh paralelního programu - rozčleňování

Rozčleňování (Partitioning) – Doménová dekompozice



Ostření

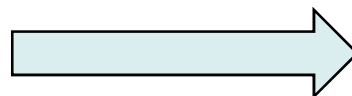

Jak na to?



Návrh paralelního programu - rozčleňování

Rozčleňování (Partitioning) – Doménová dekompozice

Jak se obraz zaostřuje? → Konvoluce

Jak paralelně?

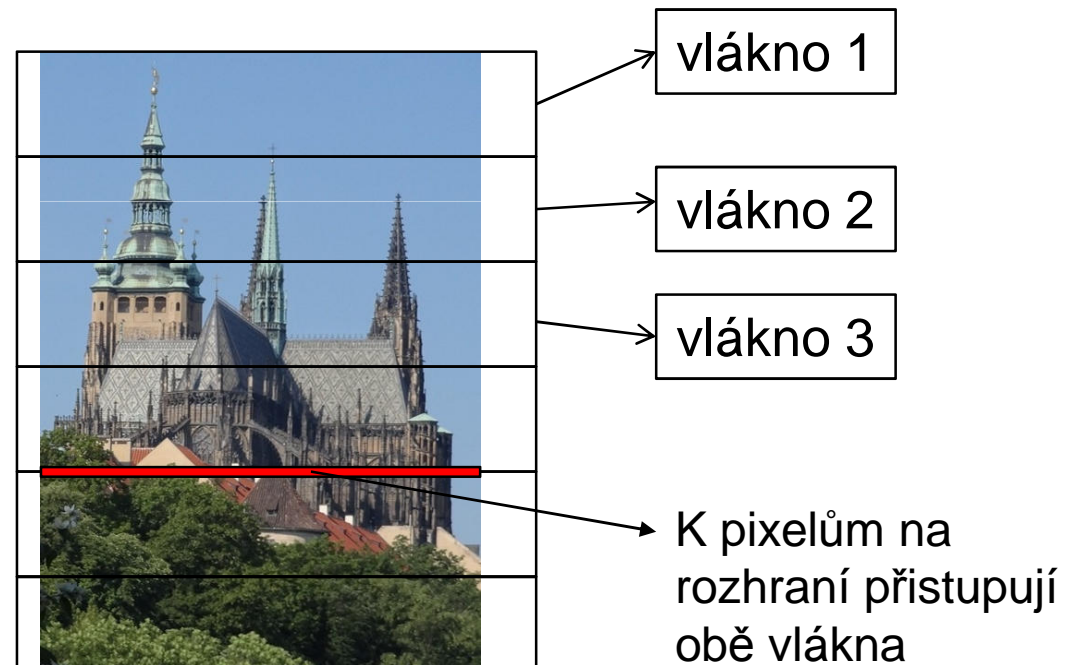

A co konflikty při přístupu do paměti?

Návrh paralelního programu - rozčleňování

Rozčleňování (Partitioning) – Doménová dekompozice

Může to dopadnout i takto:

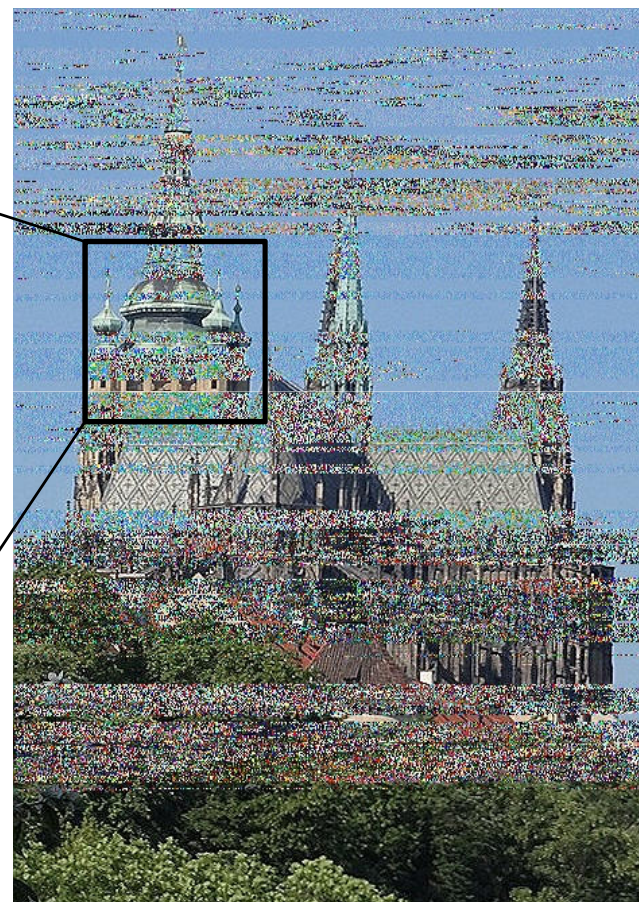
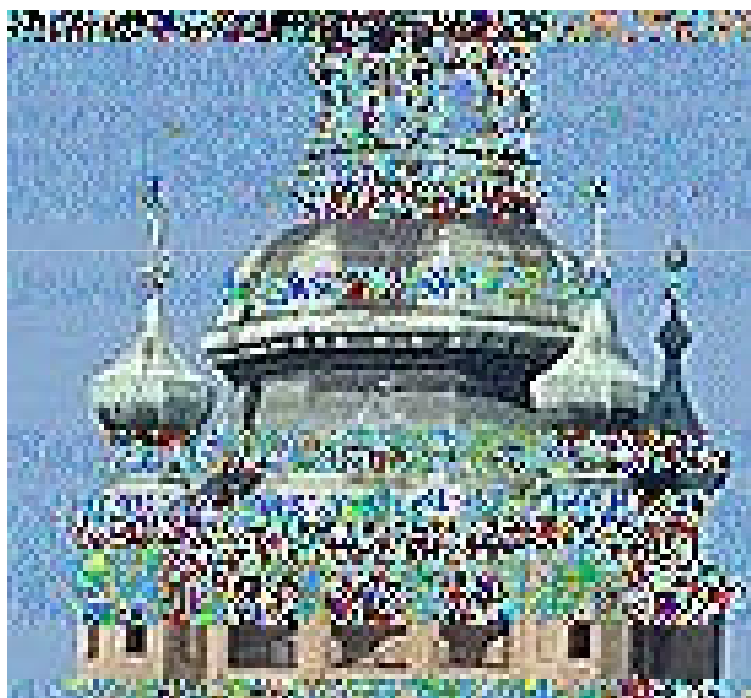

Co je špatně?

Návrh paralelního programu - rozčleňování

Rozčleňování (Partitioning) – Doménová dekompozice

Jak dopadl chrám sv.Víta na dvou-jádrovém CPU?

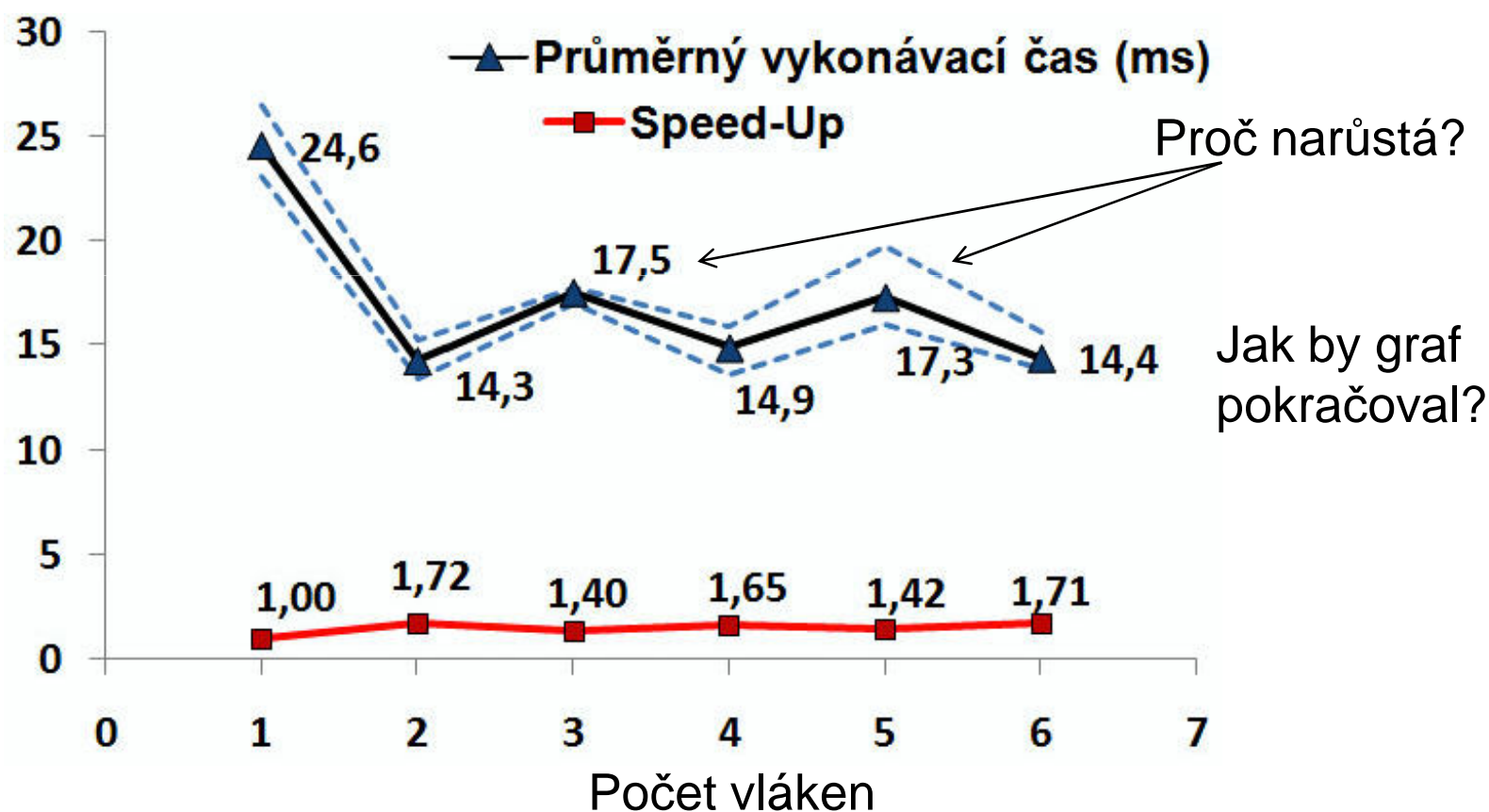

Návrh paralelního programu - rozčleňování

Rozčleňování (Partitioning) – Doménová dekompozice

- Množina dat je rozdělena jednotlivým procesům
- $A = (a_0, a_1, \dots, a_{n-1})$ n prvků
 $P = (q_0, q_1, \dots, q_{p-1})$ p procesů

Blokové mapování:

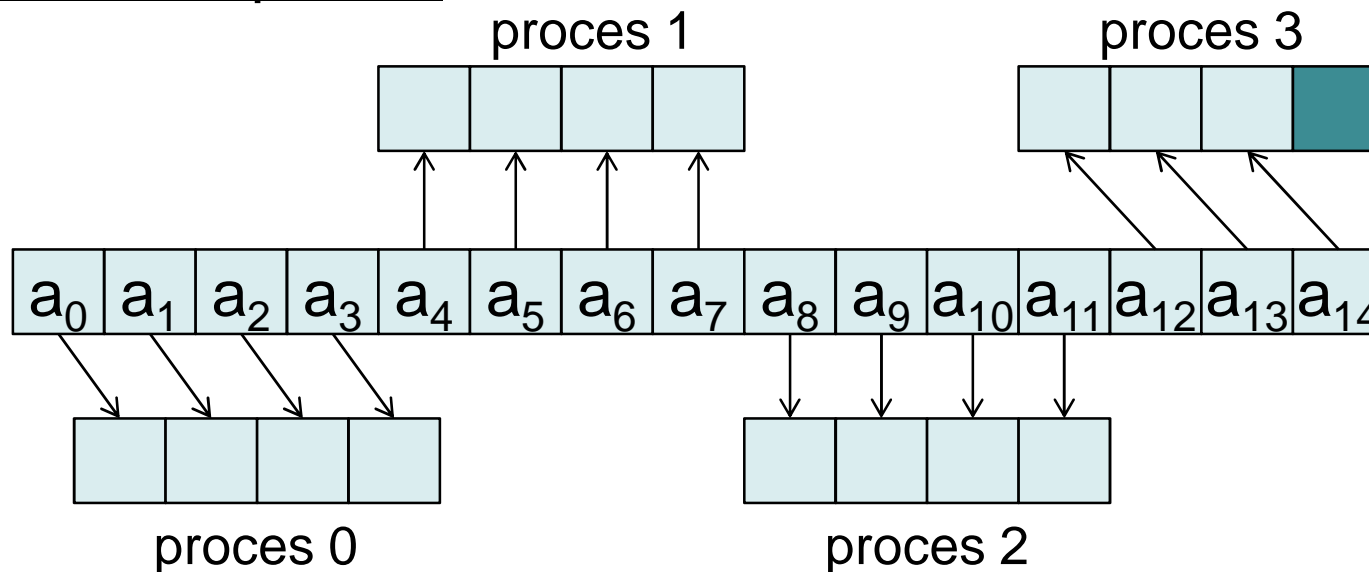

Návrh paralelního programu - rozčleňování

- Cyklické mapování:

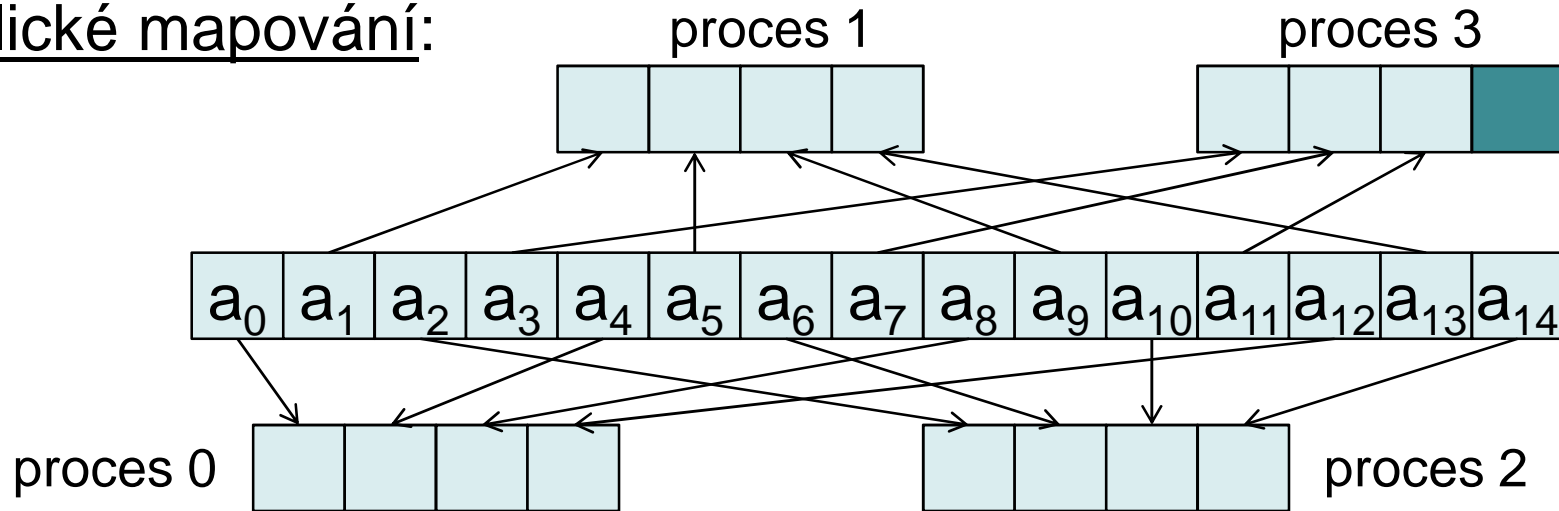

- Blokově-cyklické:

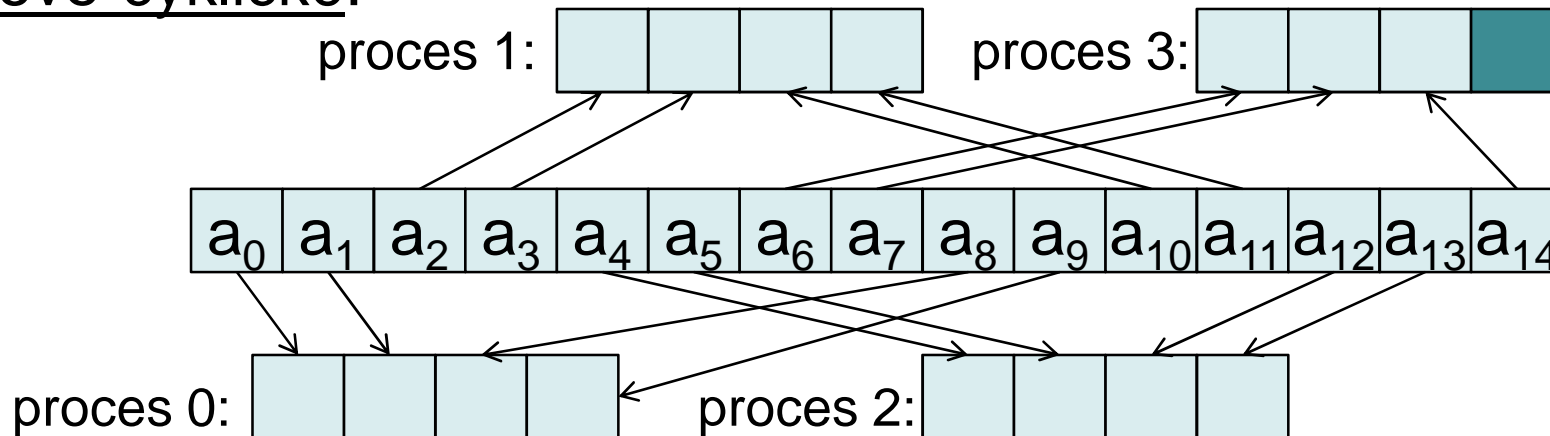

Návrh paralelního programu - rozčleňování

- Který způsob je nejvýhodnější? Závisí od charakteru řešené úlohy.. (může ovlivnit přesnost nebo dobu výpočtu)

$$\sum_{i=1}^N \frac{1}{i^2} = \sum_{i=N}^1 \frac{1}{i^2} = \sum_{i=1}^N \frac{1}{(N-i+1)^2}$$

$$\sum_{i=1}^{10^{10}} \frac{1}{i^2} \approx 1.6449340578301865$$

$$\sum_{i=10^{10}}^1 \frac{1}{i^2} \approx 1.6449340667482264$$

V závislosti na zvoleném mapování bude výsledek někde mezi.. (typ double)

Doba výpočtu - Výpočet nad některými skupinami elementů může vyžadovat větší počet iterací pro dosažení konvergence...

Návrh paralelního programu - rozčleňování

Kombinování funkční a doménové dekompozice:

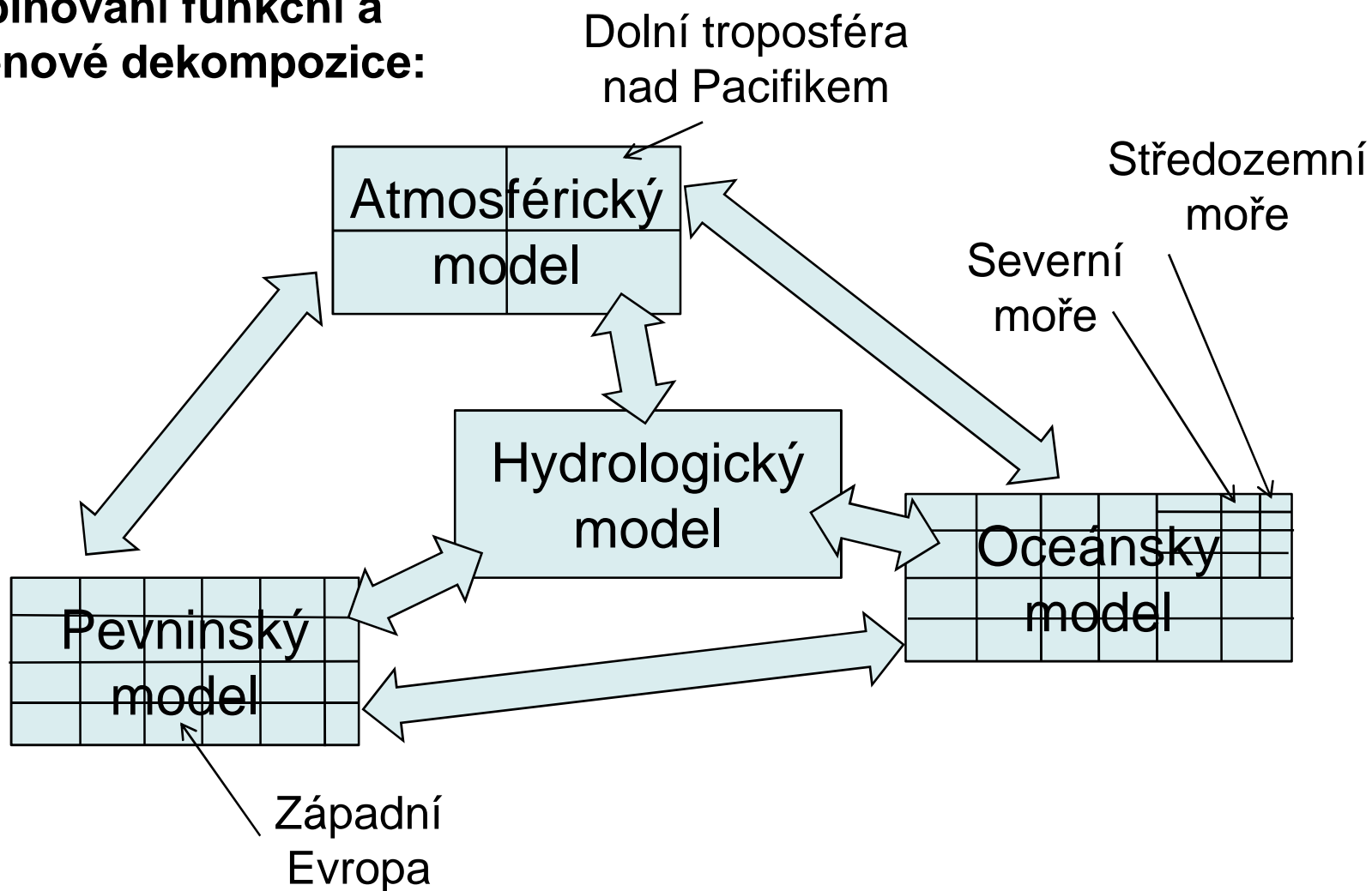

Návrh paralelního programu – komunikace

- Přímá komunikace mezi procesy (vlákny) může být programátorovi skryta (závisí na modelu: sdílená paměť, datově paralelní model, vlákna, posílání správ..).
- Cena komunikace.
- Zpoždění (Latency) a šířka pásma (Bandwidth) – mnoho malých správ – dominance latence.., málo velkých – všímáme si víc šířky pásma..
- Synchronní a asynchronní komunikace.
- Point-to-point (Unicast) a kolektivní komunikace; Kolektivní:
 - Broadcast (one-to-all) – šíření – jeden uzel posílá svá data všem,
 - Multicast (one-to-many),
 - Scatter – rozesílání – různé údaje z jednoho uzlu do všech ostatních,
 - Gather – opak scatter,
 - Reduction – redukce – sesbírání dat ze všech uzlů do jednoho,
 - a další.. (Allreduce, Allgather, AlltoAll) -> Kolektivní kom.: vždy blokující.

Návrh paralelního programu – komunikace

Broadcast (source = 1):

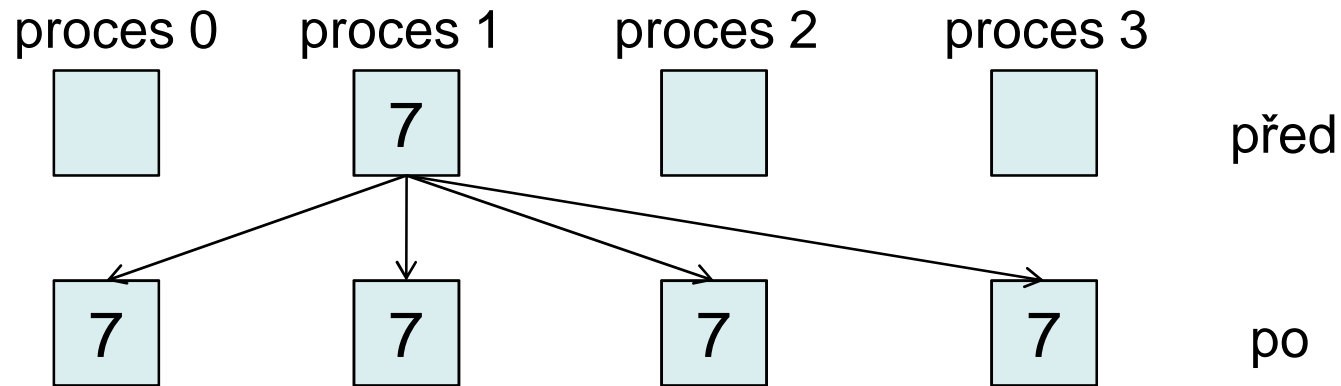

Reduce (destination = 1, operation +):

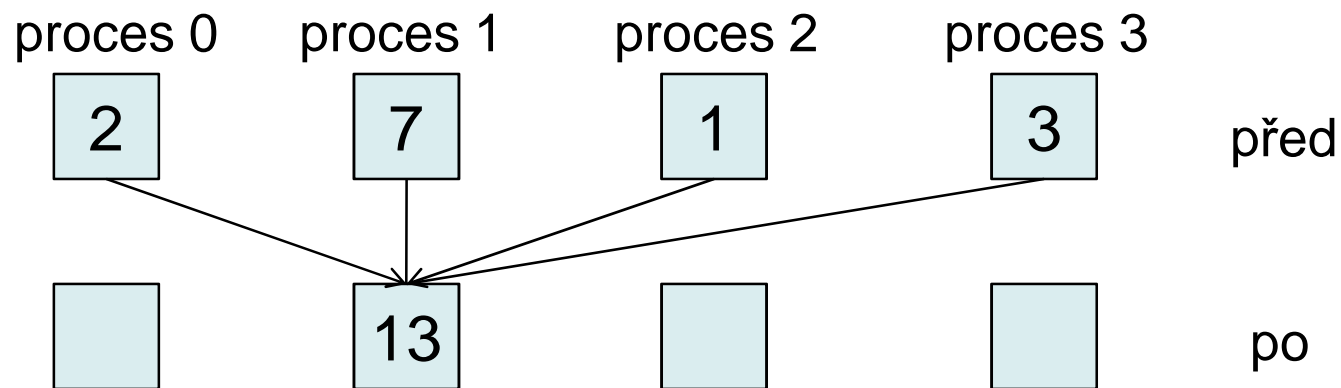

Návrh paralelního programu – komunikace

Scatter (source = 1):

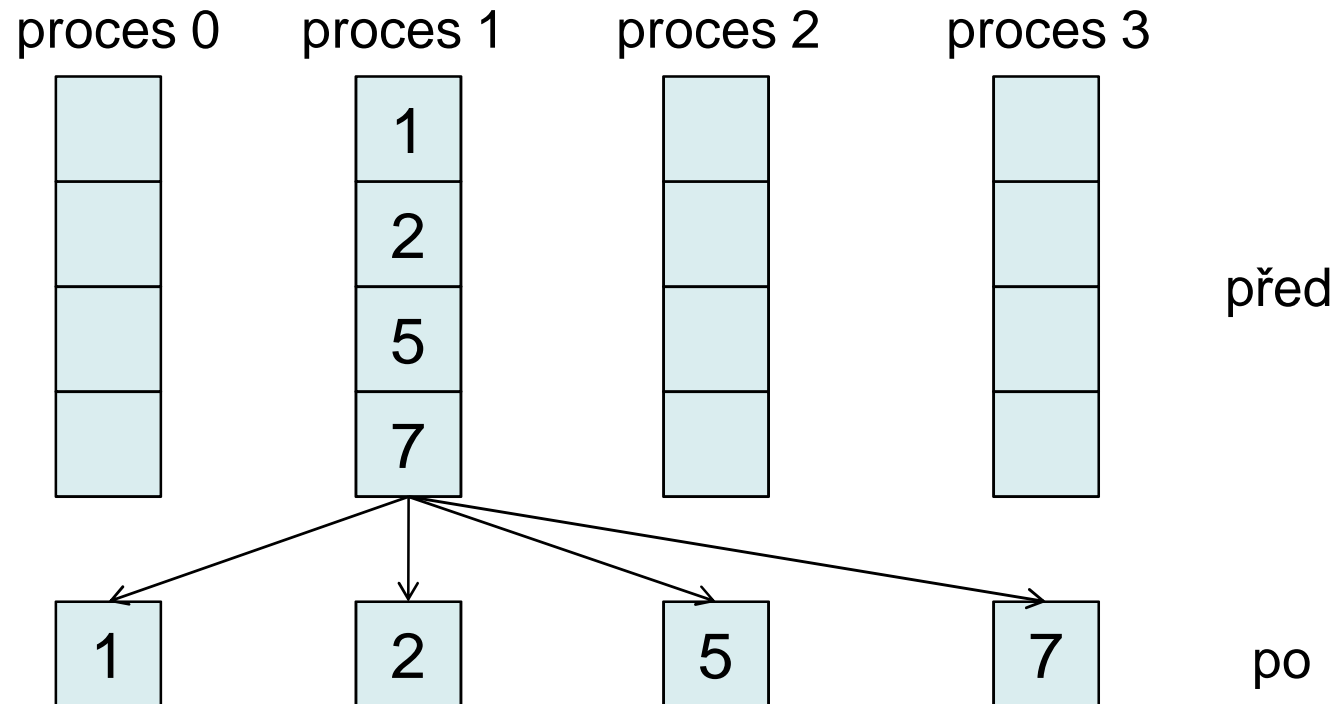

Návrh paralelního programu – komunikace

Gather (destination = 1)

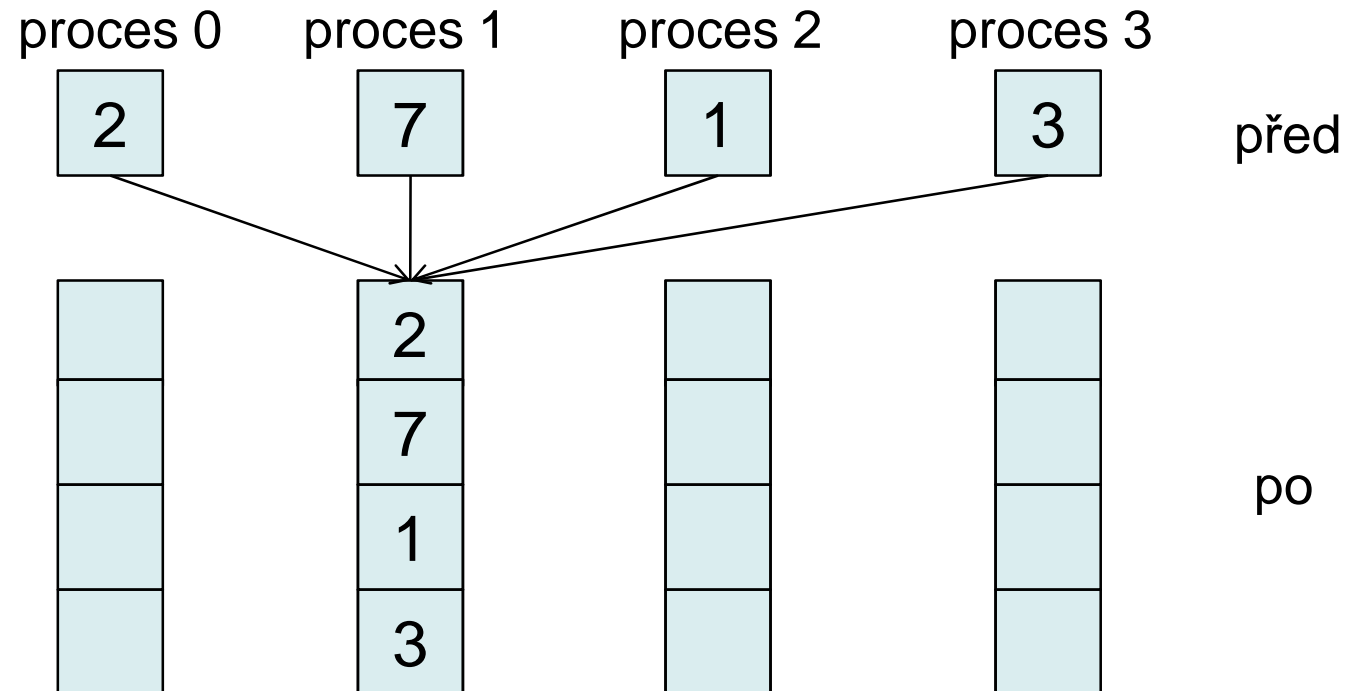

Návrh paralelního programu – komunikace

All to All:

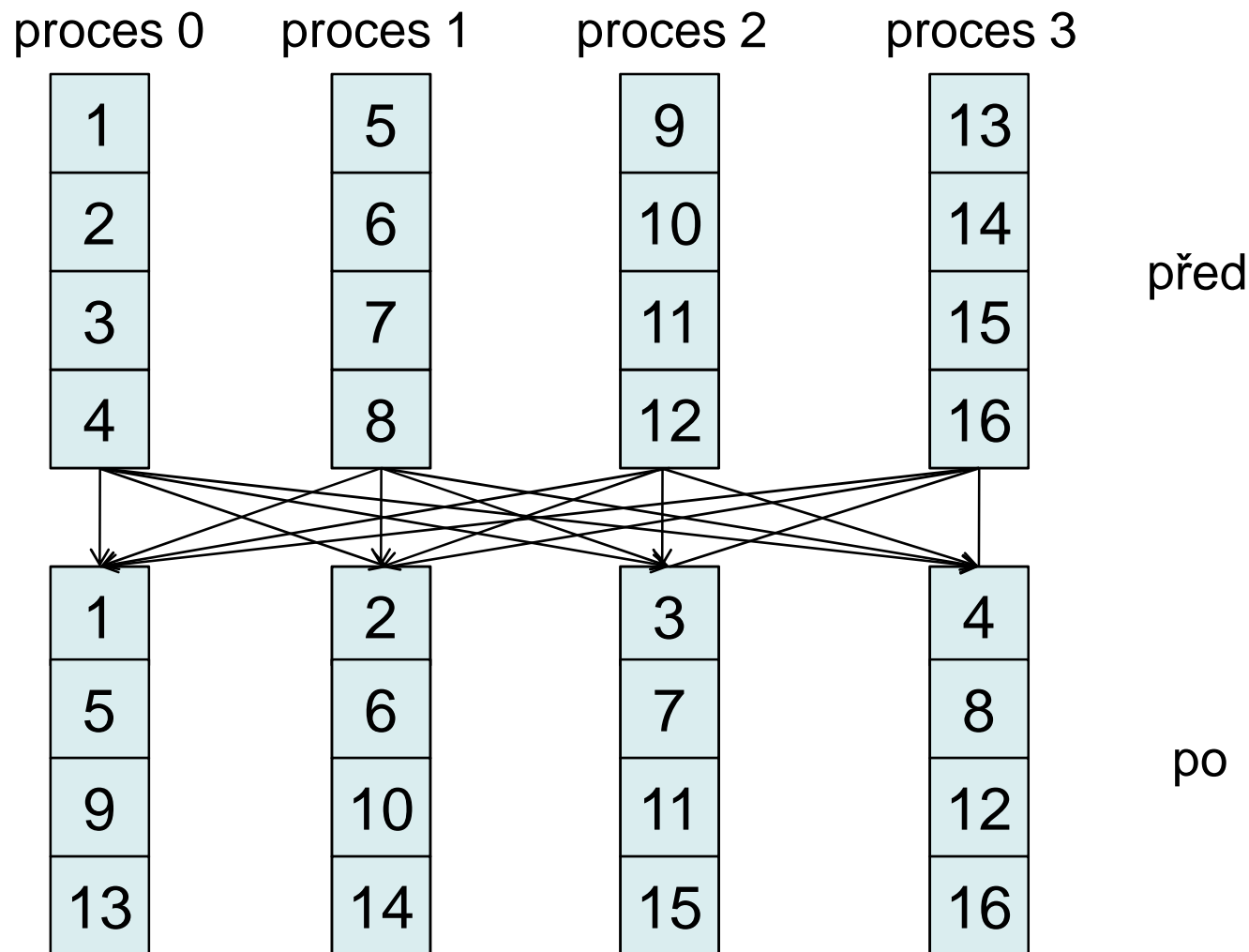

Návrh paralelního programu – komunikace

- **Dead-lock** při point-to-point blokující komunikaci bez užití mezipaměti.

P0:	P1:
send()	send()
recieve()	recieve()
- Řešením je užití mezipaměti..
Aplikační mezipaměť (application buffer) a systémová mezipaměť (system buffer) (skrytá programátorovi).

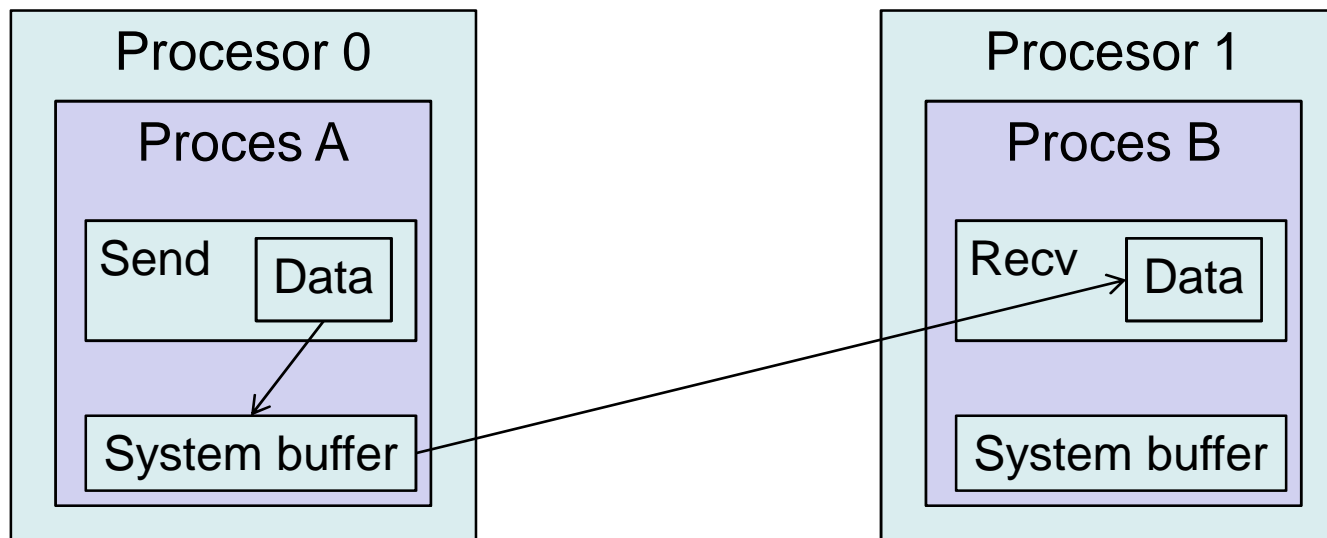

Návrh paralelního programu – komunikace

Blokující komunikace

- Odesílání je ukončeno (návrat z rutiny), až když je aplikační buffer opět možné volně použít (systémový buffer nemusí být použit – v tom případě je odesílání implementováno jako synchronní).
- Synchronní odesílání – vše jak předchozí + dokončeno přijímání.
- Bufferované odesílání – data jsou nakopírována do odesílacího buffru – použití při nedostatku prostoru v systémovém buffru.
- Přijímání – blokuje, dokud data nejsou přijata v aplikačním buffru

Neblokující komunikace

- Odesílání – program pokračuje bez čekání; aplikační buffer je možné použít až po jeho uvolnění – nutno testovat...!!!
- Synchronní odesílání – test je úspěšný až po přijetí dat.
- Bufferované odesílání – nutno testovat...
- Přijímání – program pokračuje bez čekání; – nutno testovat...

Návrh paralelního programu – Virtuální topologie

Virtuální topologie:

- Výhodné při specifických požadavcích na komunikaci.
- Definují sousednost procesů (uzlů) – sousedící procesy mohou navzájem přímo komunikovat.
- Implementace může (závislé na implementaci) optimalizovat proces mapování procesů na fyzické uzly systému...

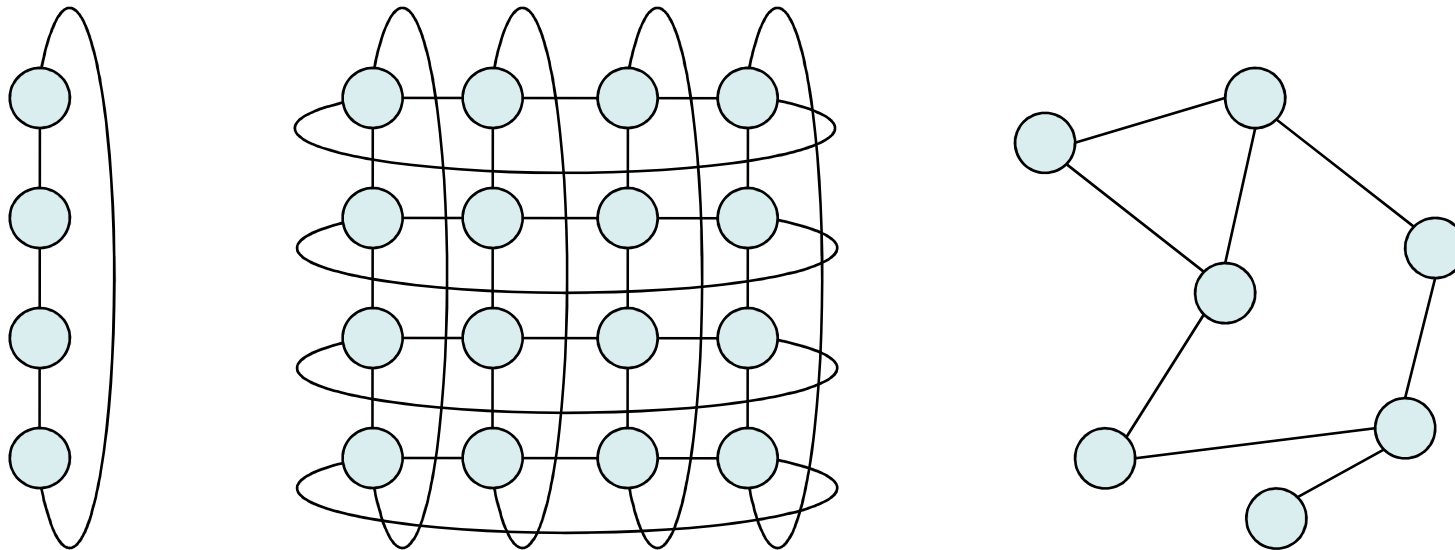

Návrh paralelního programu – synchronizace

- Bariéra (Barrier)
 - každá úloha se zastaví na bariéře, pokračuje se když všechny dosáhnou bariéry,
 - nová iterace v datově paralelní smyčce..
- Mutex / Lock / Semaphore
 - konflikty přístupu do společné paměti.
- Operátory synchronní komunikace.

Úkol k zamyšlení

Je daný program. Třeba využít maximální stupeň paralelizmu mezi 16 instrukcemi, předpokládajíc, že konflikty mezi zdroji a funkčními jednotkami nejsou možné. Všechny instrukce se vykonávají za jeden strojový cyklus. Zanedbávají se všechny ostatní reže.

- a) Nakreslit programový graf se 16 uzly za účelem vizualizace vztahů mezi těmito 16 instrukcemi.
- b) Použít troj-výstupový superskalární procesor na vykonání tohoto programu za minimální čas. Procesor může za jeden strojový cyklus vydávat jednu instrukci přístupu do paměti (*Load* nebo *Store*, ale ne obě), jednu instrukci *Add/Sub* a jednu instrukci *Mul*.
- c) Program realizovat na dvoj-procesorovém systému, přičemž každý procesor je troj-výstupový superskalární procesor. Program rozčlenit na dvě vyvážené poloviny. Vypracovat optimální rozvržení paralelního vykonání rozděleného programu dvěma procesory v minimálním čase.

Úkol k zamyšlení

1:	Load R1, A	/R1 ← Mem(A)/
2:	Load R2, B	/R2 ← Mem(B)/
3:	Mul R3, R1, R2	/R3 ← (R1) x (R2)/
4:	Load R4, D	/R4 ← Mem(D)/
5:	Mul R5, R1, R4	/R5 ← (R1) x (R4)/
6:	Add R6, R3, R5	/R6 ← (R3) + (R5)/
7:	Store X, R6	/Mem(X) ← (R6)/
8:	Load R7, C	/R7 ← Mem(C)/
9:	Mul R8, R7, R4	/R8 ← (R7) x (R4)/
10:	Load R9, E	/R9 ← Mem(E)/
11:	Add R10, R8, R9	/R10 ← (R8) + (R9)/
12:	Store Y, R10	/Mem(Y) ← (R10)/
13:	Add R11, R6, R10	/R11 ← (R6) + (R10)/
14:	Store U, R11	/Mem(U) ← (R11)/
15:	Sub R12, R6, R10	/R12 ← (R6) – (R10)/
16:	Store V, R12	/Mem(V) ← (R12)/