

System pro správu síť ISP

Vojtěch Kůrka
Vladimír Pokorný

Proč náš systém?

- Jeden program pro správu klientů, síťových zařízení a přidělených úkolů pro zaměstnance
- Zálohování nastavení jednotlivých zařízení a snadná obnova
- Rozšiřitelnost o moduly pro sledování a automatickou konfiguraci sítě

Funkcionální požadavky

- Evidence zákazníků a zaměstnanců
- Správa úkolů spojených se zařízeními a zákazníky
- Správa zařízení:
 - Evidence zařízení
 - Konfigurace zařízení a její záloha
- Moduly pro přístup ke konfiguraci zařízení různých výrobců
- Moduly pro rozšíření funkčnosti programu

Funkcionální požadavky - Moduly

- Mapa sítě – logická, skutečná mapa, mapa vytížení
- Kontrola dostupnosti zařízení – podle ICMP echo, podle sledování provozu sítě, upozornění na nedostupnost
- Zobrazení statistik jednotlivých zařízení
- Upozorňování na přetížené zařízení
- Detekce útoků
- Detekce spammerů
- Detekce neznámých zařízení

Nefunkcionální požadavky

- Přístup přes webové rozhraní
- Rozšiřitelnost na základě komponent
- Škálovatelnost HW, redundance
- Šifrovaná komunikace mezi komponentami systému a mezi systémem a síťovými zařízeními
- Pravidelné zálohy databáze

Případy užití

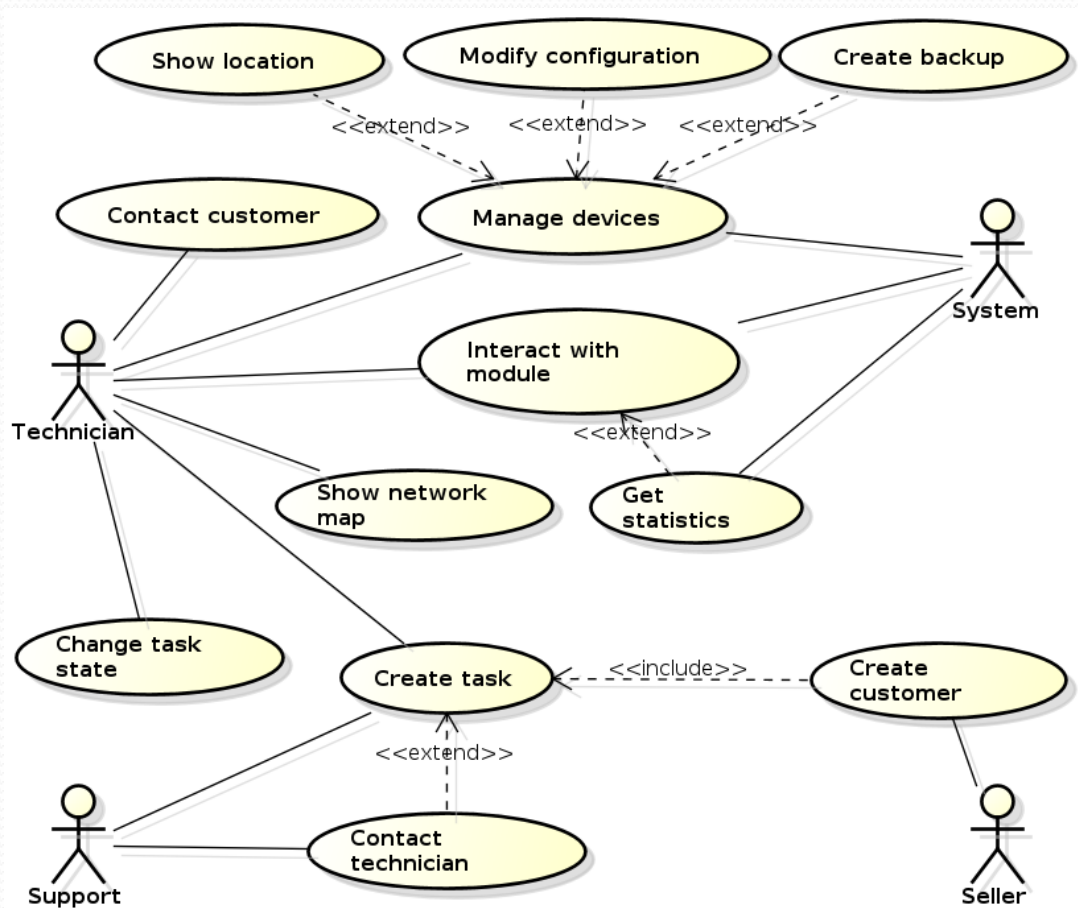

Komponenty systému

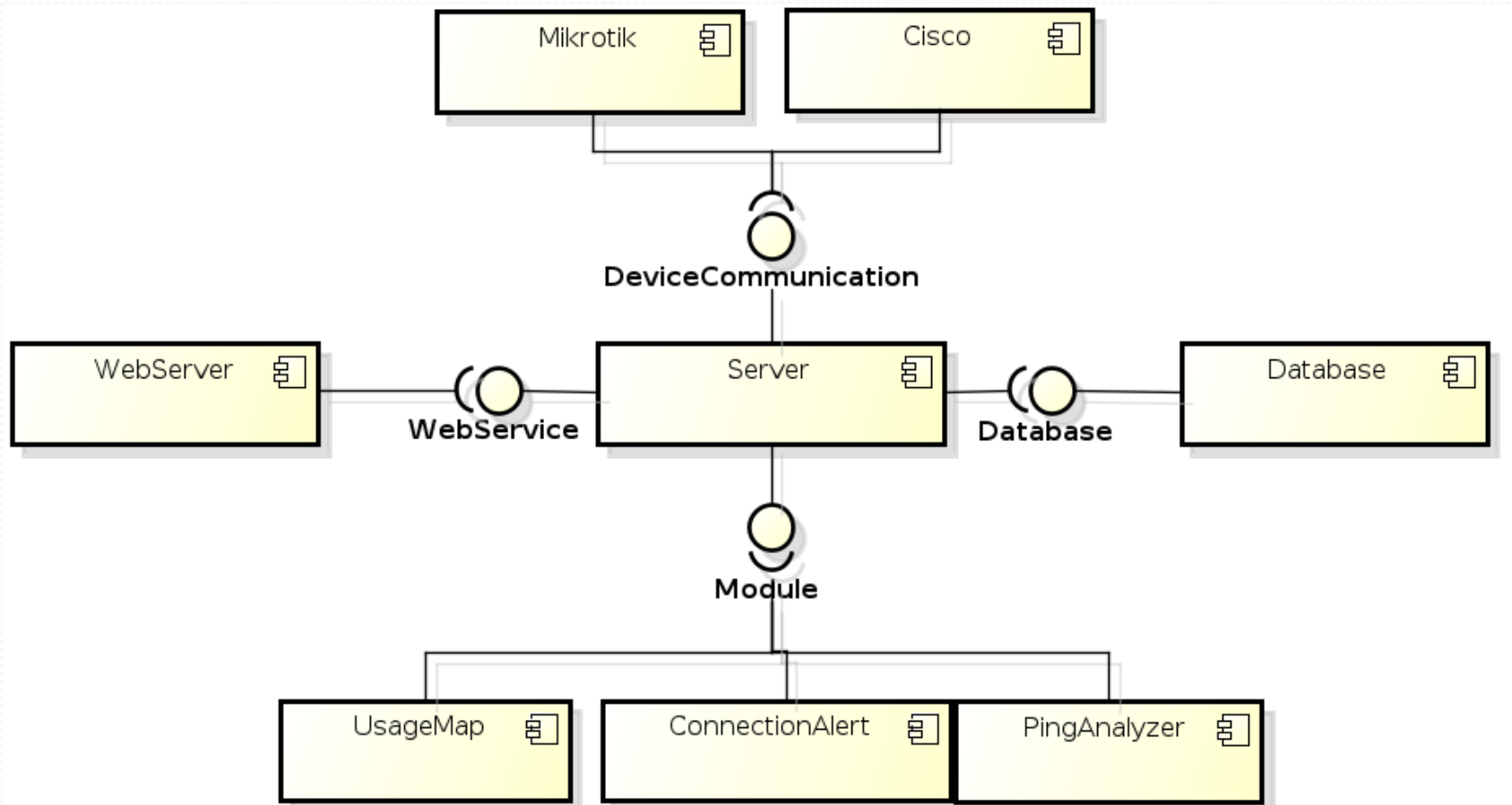

Třídý systému

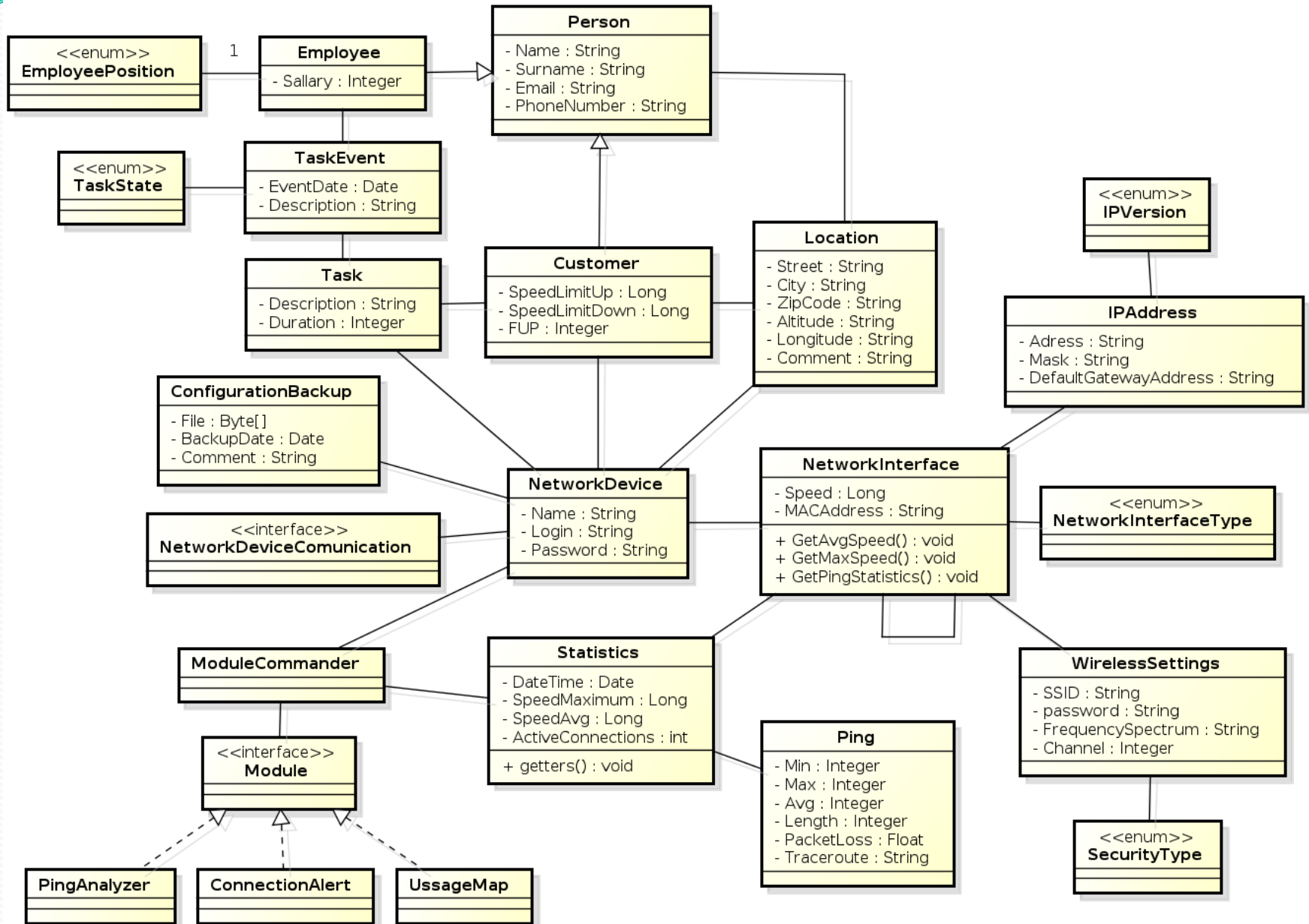

Osoby

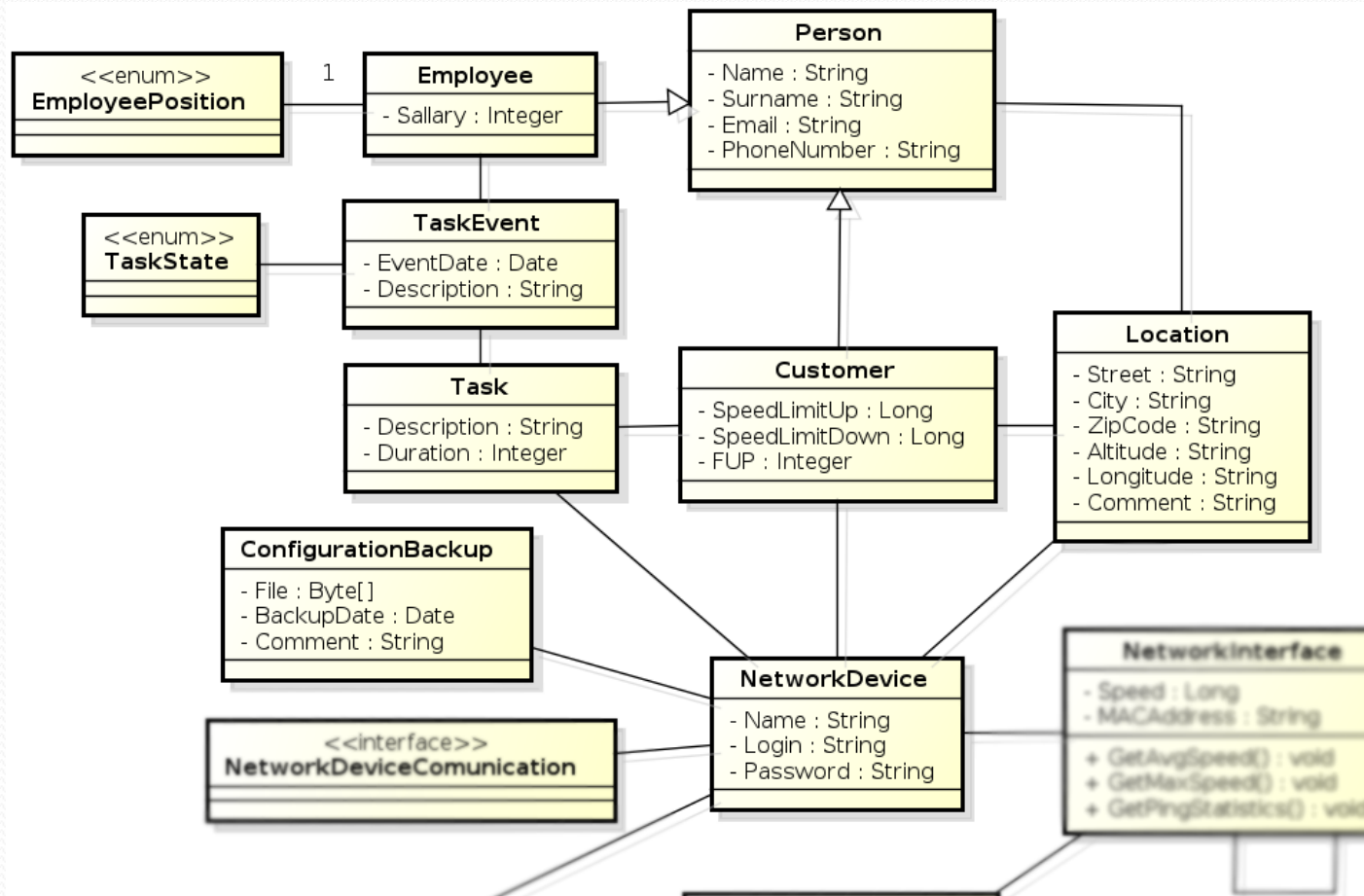

Zařízení

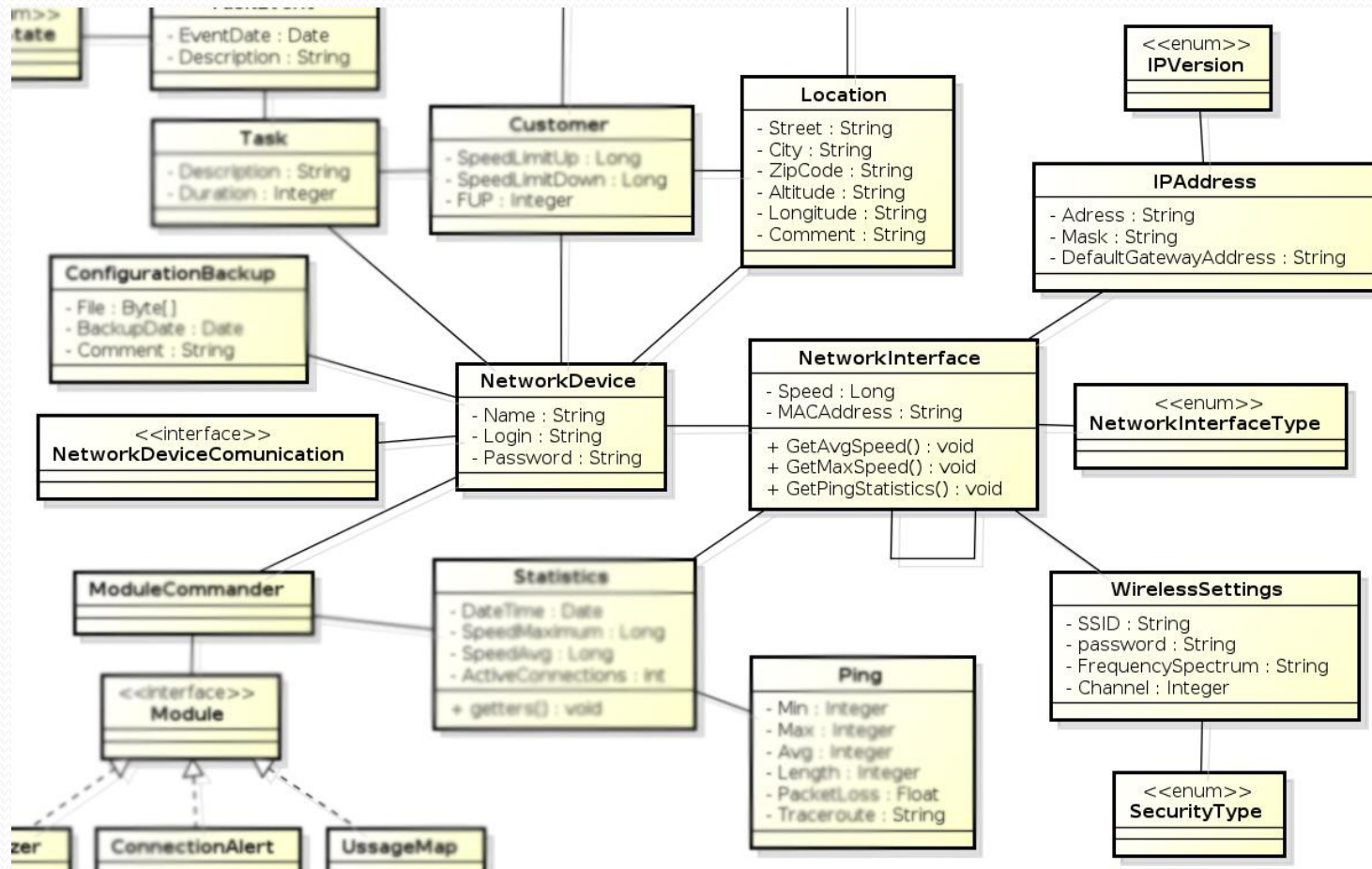

Moduly

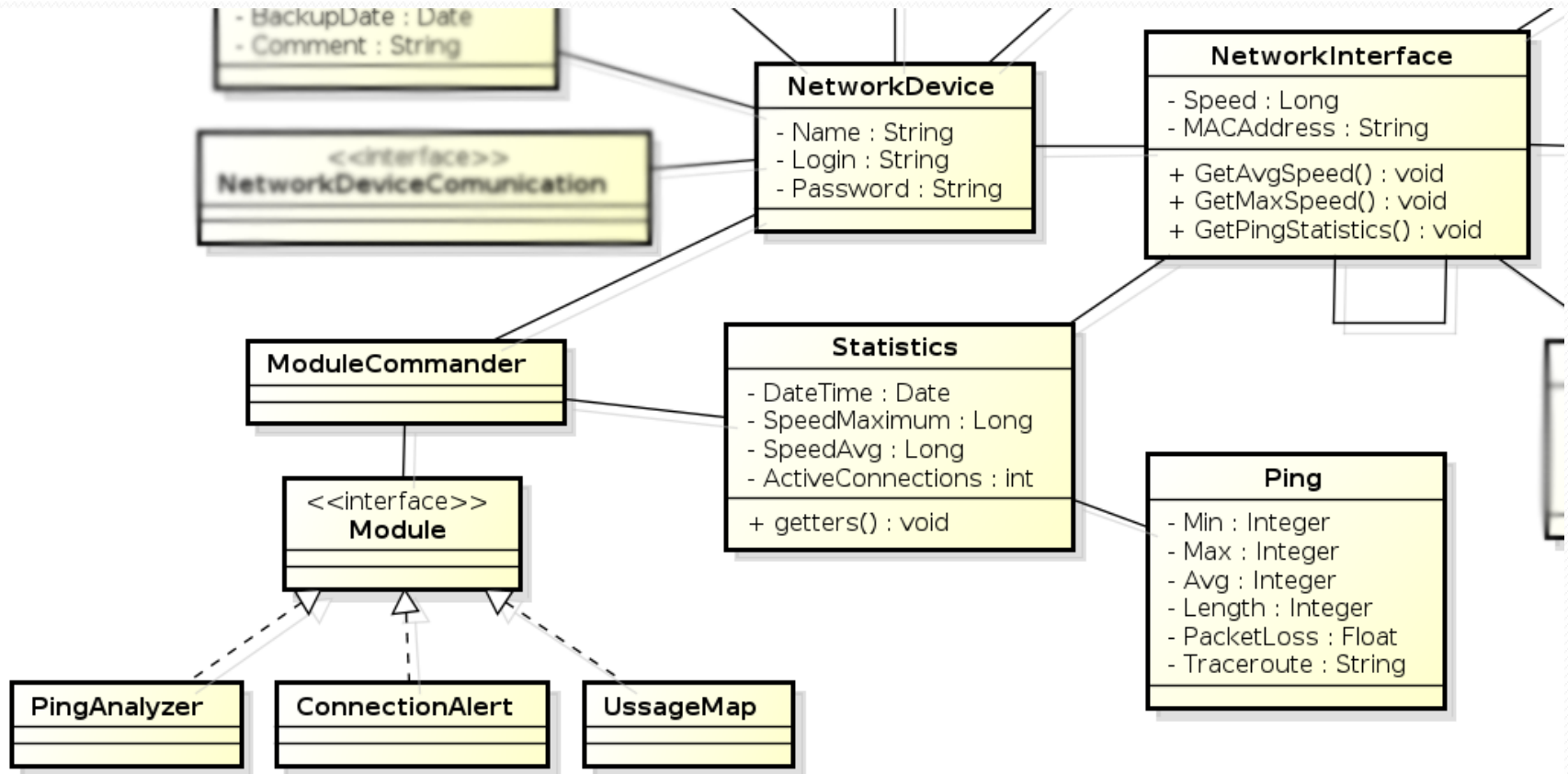

Model nasazení

Malý poskytovatel

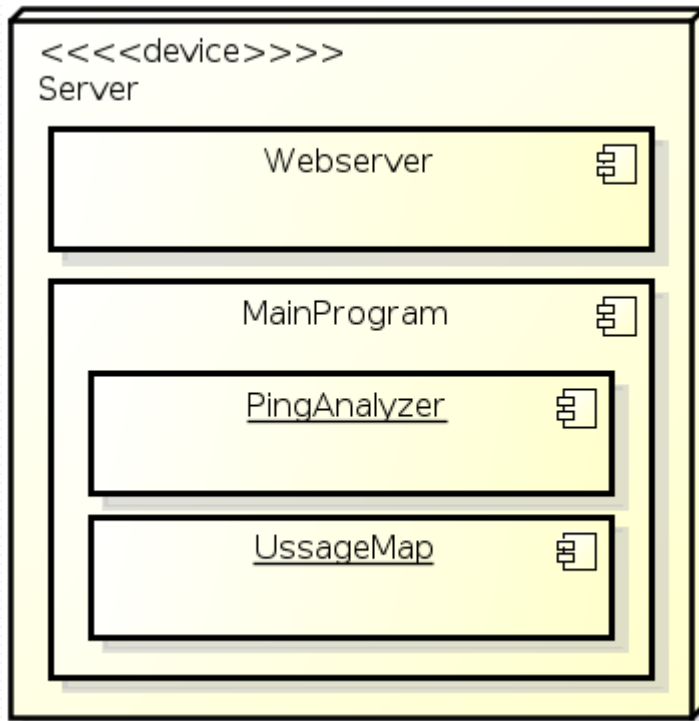

Velký poskytovatel

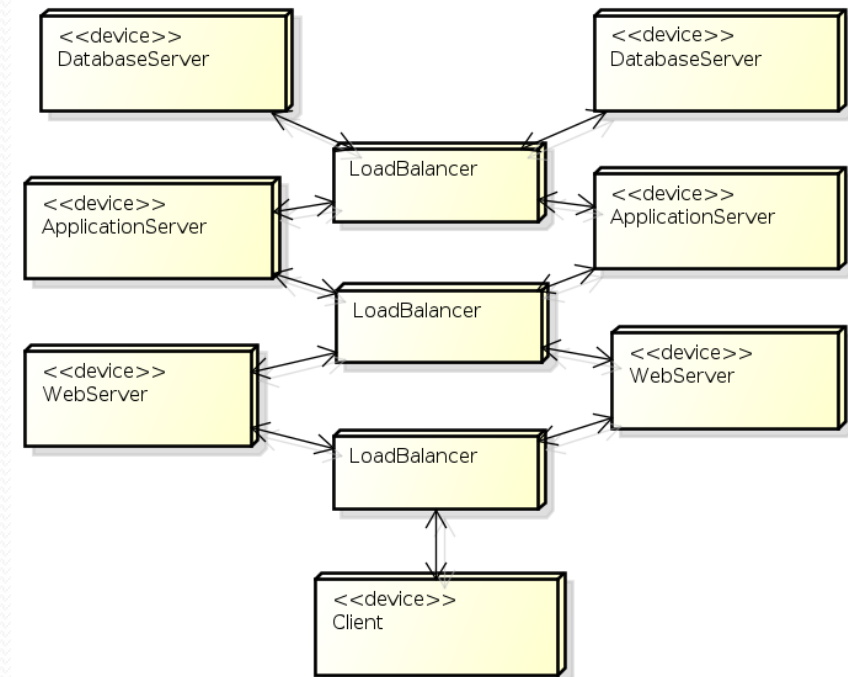

Děkujeme za pozornost