

# ALG 11

## Dynamické programování

Úloha batohu neomezená

Úloha batohu 0/1

## Úloha batohu / Knapsack problem

Máme  $N$  předmětů, každý s váhou  $V_i$  a cenou  $C_i$  ( $i = 1, 2, \dots, N$ ) a batoh s kapacitou váhy  $K$ .

Máme naložit batoh těmito předměty tak, aby kapacita  $K$  nebyla překročena a obsah měl maximální cenu.

Neomezená varianta -- Každý předmět lze použít libovolněkrát.

0/1 varianta -- Každý předmět lze použít nejvýše jednou.

Schematický batoh s kapacitou 10

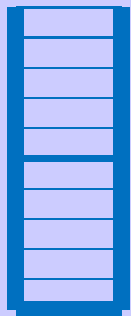

Předměty s uvedenou cenou, váha ~ výška

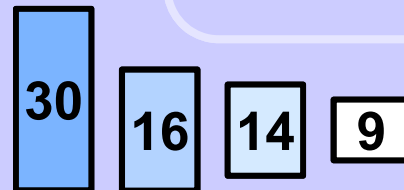

Několik možných konfigurací

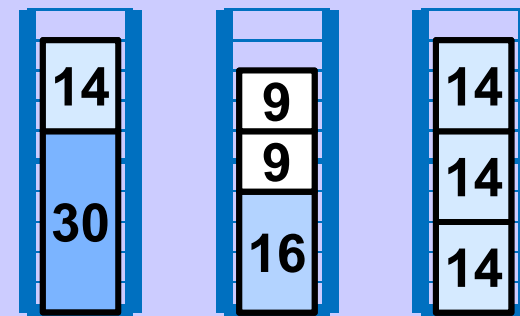

## Neomezená úloha batohu

Batoh s kapacitou 10

## Příklad

N = 4				
Váha	2	3	4	6
Cena	9	14	16	30

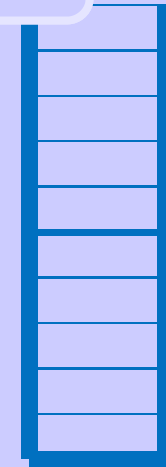
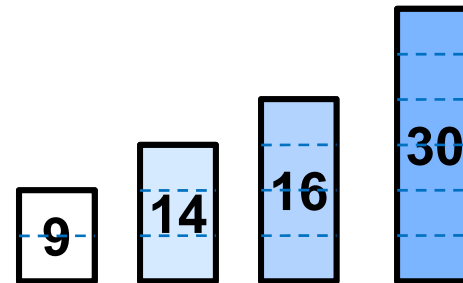

## Některé možnosti naplnění a odpovídající ceny

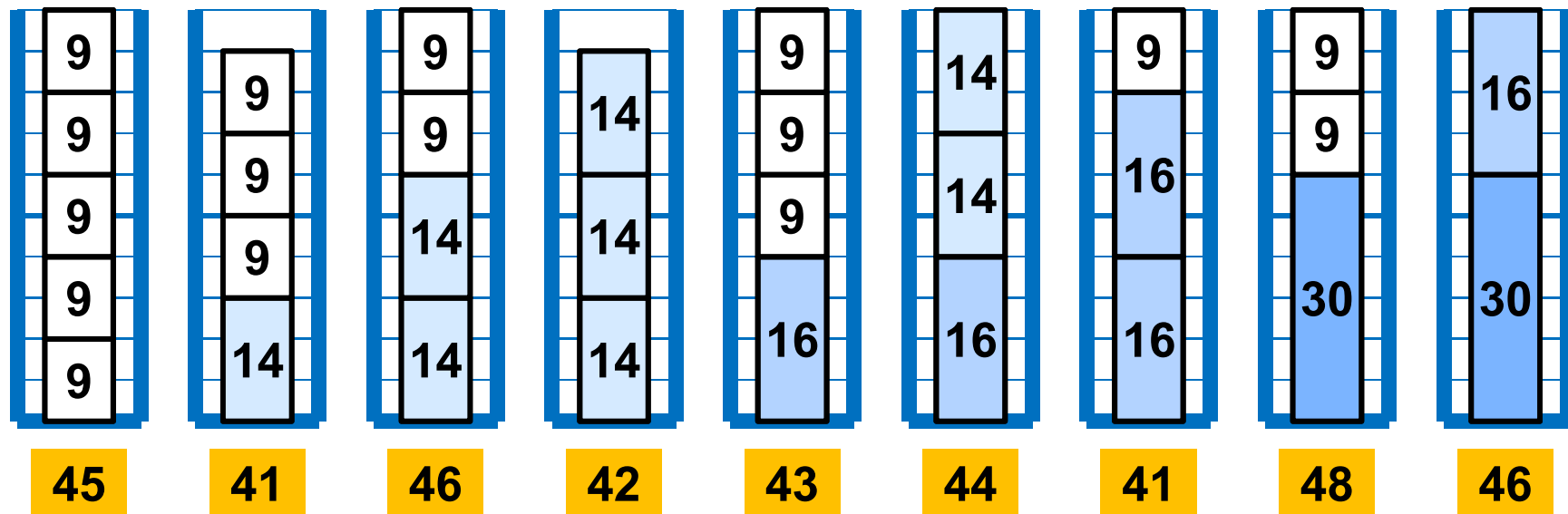

## Neomezená úloha batohu

**Použijeme  $K+1$  batohů, o kapacitách  $0, 1, 2, 3, \dots, K$ .  
Hodnotu optimálního naplnění batohu s kapacitou  $K$   
lze získat jako maximum z hodnot**

- (optimální naplnění batohu o kapacitě  $K - V_1$ ) +  $C_1$ ,**
- (optimální naplnění batohu o kapacitě  $K - V_2$ ) +  $C_2$ ,**
- ...**
- (optimální naplnění batohu o kapacitě  $K - V_N$ ) +  $C_N$ .**

**Optimální naplnění batohu o kapacitě  $K - V_i$  ( $i = 1..N$ ) je stejnou úlohou, jen s menšími daty. Hodnoty předpočítáme standardně metodou DP do 1D tabulky.**

**Neomezenou úlohu batohu lze přímo vyjádřit jako úlohu nalezení nejdelší cesty v DAG. Postup řešení je identický.**

## Neomezená úloha batohu -- převod na DAG

DAG:

Uzly: Kapacity  $0, 1, 2, 3, \dots, K$ .

Hrany: Z uzlu  $X$  vedou hrany po řadě do uzlů  $X+V_1, X+V_2, \dots, V_1+V_N$ , jsou po řadě ohodnoceny cenami  $C_1, C_2, \dots, C_N$ .

Příklad

$K = 10, N = 4, V_i = (2, 3, 4, 6), C_i = (9, 14, 16, 30), i = 1..4$ .

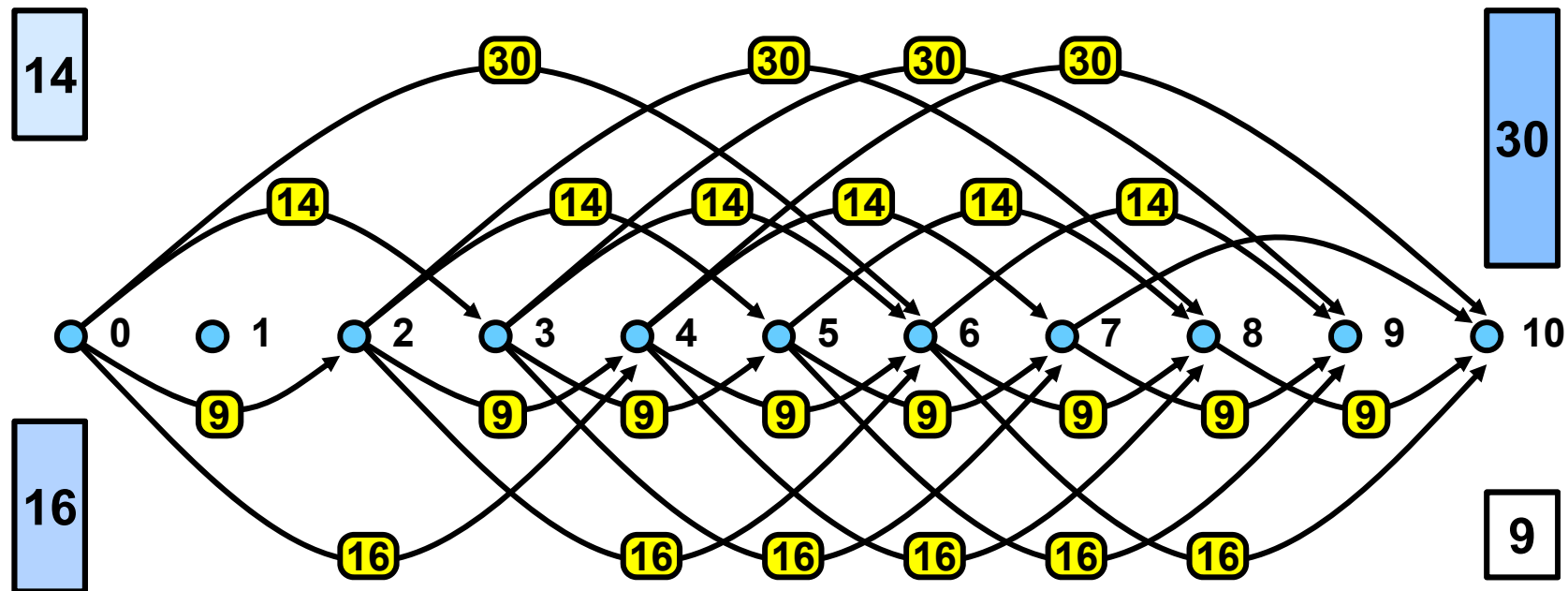

# Neomezená úloha batohu -- jako DAG

Optimální naplnění kapacity 10 = ??

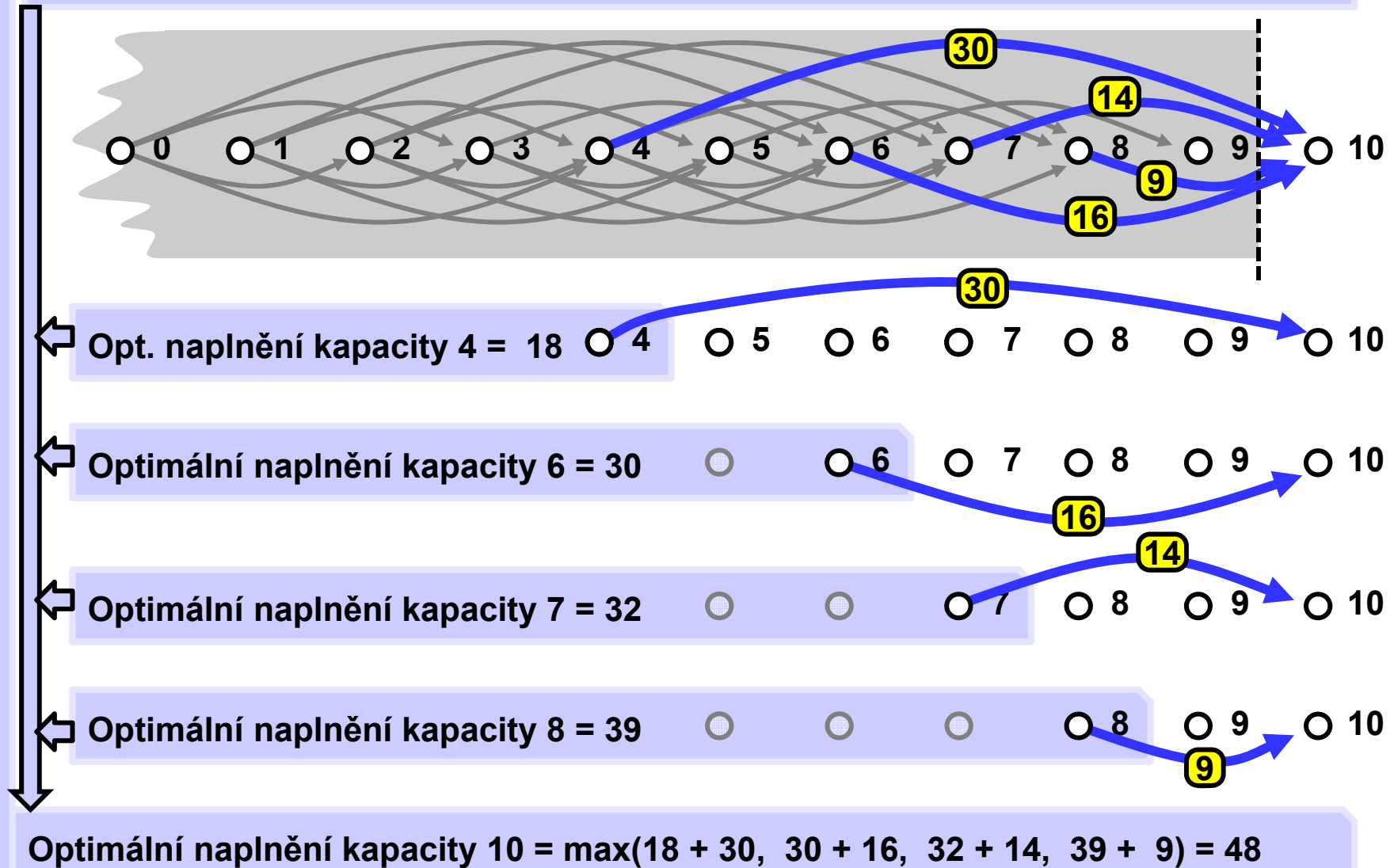

## Neomezená úloha batohu

Nejdelší cesta odpovídá optimálnímu naplnění batohu.  
Dvě hrany s cenou 9 a jedna hrana s cenou 30, celkem cena = 48.

Batoh optimálně naplníme dvěma předměty s váhou 2 a cenou 9  
a jedním předmětem s váhou 6 a cenou 30.

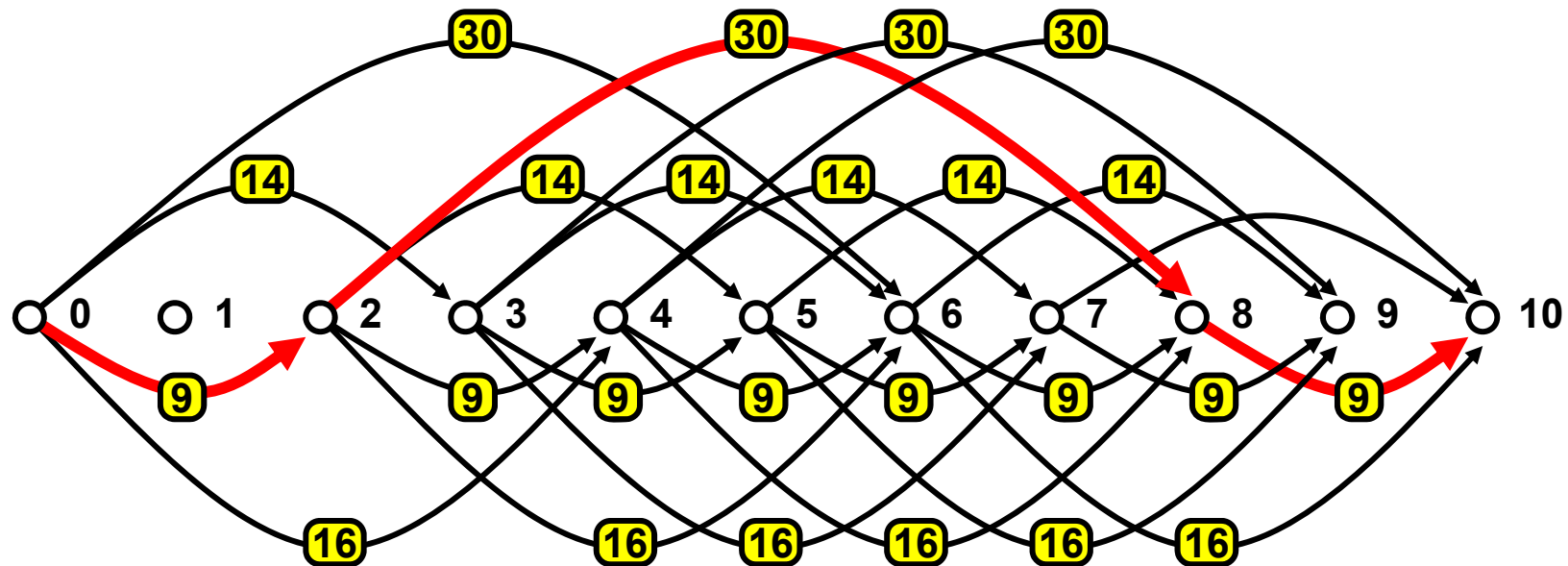

## Neomezená úloha batohu -- asymptotická složitost

DAG obsahuje  $K+1$  uzlů a méně než  $K*N$  hran.  
 Má tedy  $V = \Theta(K)$  uzlů a  $E = O(K*N)$  hran.  
 Asymptotická složitost hledání nejdelší cesty je  $\Theta(V+E)$ ,  
 máme tedy pro neomezenou úlohu batohu  
 asymptotickou složitost  $O(K + K*N) = O(K*N)$ .

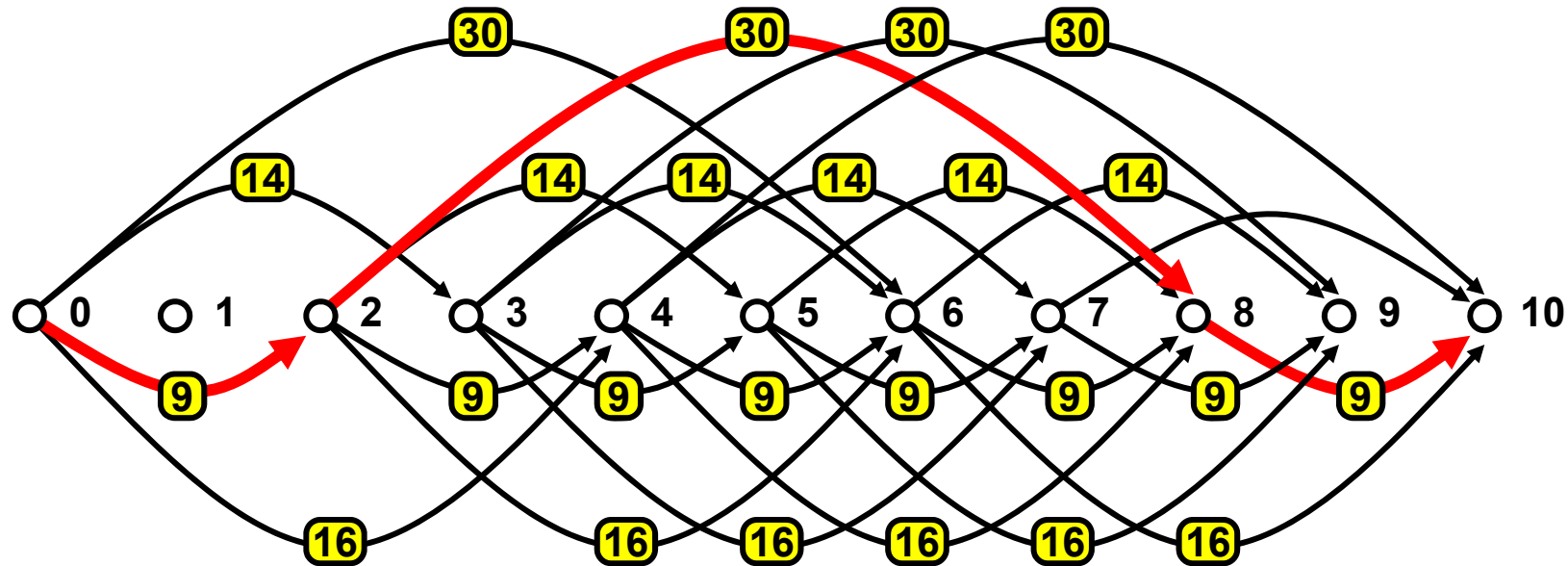



## Neomezená úloha batohu -- Asymptotická složitost

### Zdánlivá nesrovnalost

1. Literatura: NP těžký problém, není znám efektivní algoritmus.
2. ALG OI: DP řeší úlohu v čase v  $O(N \cdot K)$ , tedy efektivně?

**Délka výpočtu DP je lineárně závislá na velikosti kapacity K.**

#### Příklad

Velkou kapacitu  $2^{64}$  lze zadat velmi krátkým zápisem

Kapacita = 18446744073709551616.

$N = 3$ . Položky (váha, cena): (2, 345), (3, 456), (5, 678).

Data lze zapsat do cca 100 bitů < 16 Bytů < "dva longy"

Výpočet pomocí DP potrvá přes 584 roky

za předpokladu, že za 1 sec vyplní  $10^9$  prvků tabulky.

**Délka výpočtu DP je exponenciálně závislá na délce řetězce definujícího kapacitu K.**

## 0/1 úloha batohu

**Každý předmět lze použít nejvýše 1 krát.**

**Máme vybrat vhodnou podmnožinu předmětů splňující zadání úlohy. Každé podmnožině lze přiřadit charakteristický vektor z hodnot 0/1 délky  $N$ . Pozice ve vektoru odpovídá předmětu, 0 resp. 1 odpovídá nepřítomnosti resp. přítomnosti předmětu v této podmnožině. Binárních vektorů délky  $N$  je celkem  $2^N$ , systematické probírání všech možných podmnožin bude mít exponenciální asymptotickou složitost, nehodí se.**

**DP poskytuje (pro relativně nevelké kapacity) výhodnější postup.**

## 0/1 úloha batohu

## Příklad

N = 4

Váha Cena

2 9

3 14

4 16

6 30

9

14

16

30

Batoh  
s kapacitou 10

## Všech 16 podmnožin čtyř předmětů a jejich ceny

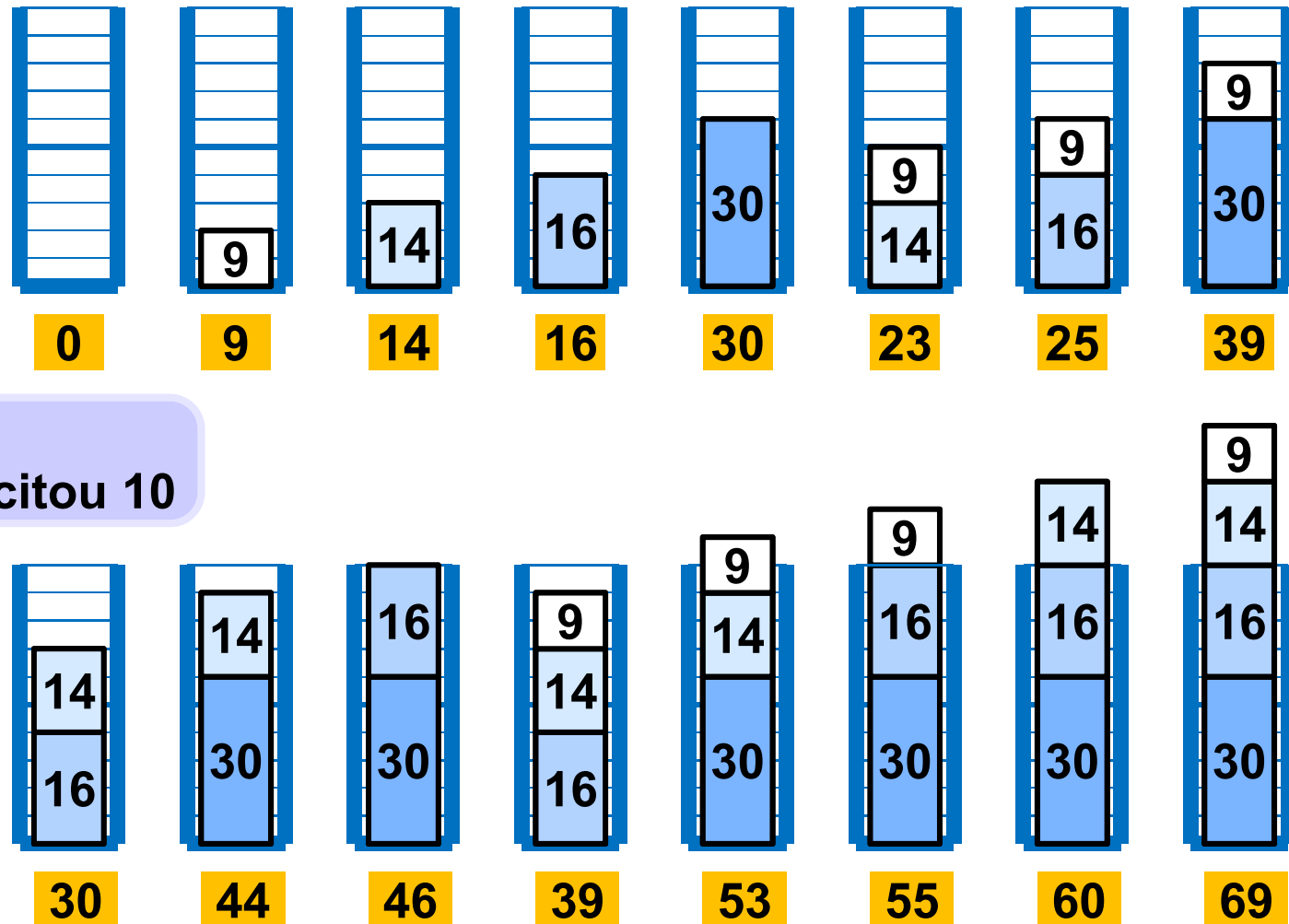

## 0/1 úloha batohu -- řešení

**Použijeme  $K+1$  batohů, o kapacitách  $0, 1, 2, 3, \dots, K$ .  
Použijeme  $N+1$  souborů předmětů.**

**Soubor 0 neobsahuje žádný předmět.**

**Soubor 1 obsahuje předmět 1.**

**Soubor 2 obsahuje předměty 1 a 2.**

**Soubor 3 obsahuje předměty 1, 2, 3.**

**...**

**Soubor  $N$  obsahuje předměty 1, 2, 3, ...,  $N$ .**

**Na pořadí předmětů nezáleží, je ale zafixované.**

**Pro každou kapacitu a pro každý soubor budeme řešit stejnou úlohu metodou DP, v pořadí od menších hodnot k větším.**

**0/1 úloha batohu -- řešení**

Označme symbolem  $U(x, y)$  úlohu se souborem předmětů  $1, 2, \dots, x$  a s kapacitou batohu  $y$  a symbolem  $Opt(x, y)$  optimální řešení této úlohy.

Pro řešení  $U(x, y)$  použijeme optimální řešení úloh  $U(x-1, \_)$ :

Bud' do  $Opt(x, y)$  zahrneme předmět  $x$  nebo jej nezahrneme. V prvním případě použijeme hodnotu řešení pro batoh s kapacitou menší o velikost váhy  $V_x$ , tedy hodnotu  $Opt(x-1, y-V_x)$ , ke které přičteme cenu  $C_x$  předmětu  $x$ .

V druhém případě beze změny použijeme hodnotu  $Opt(x-1, y)$ . Z obou hodnot vybereme tu výhodnější a dostáváme tak:

$$Opt(x, y) = \max(Opt(x-1, y), Opt(x-1, y-V_x) + C_x).$$

Dále zřejmě platí  $Opt(0, y) = Opt(x, 0) = 0$ , pro  $x = 0..N$ ,  $y = 0..K$ .

**0/1 úloha batohu -- řešení**

**Pro  $x = 1..N$ ,  $y = 0..K$ :**

$$\text{Opt}(x, y) = \max(\text{Opt}(x-1, y), \text{Opt}(x-1, y-Vx) + Cx).$$

$$\text{Opt}(0, y) = \text{Opt}(x, 0) = \text{Opt}(0, 0) = 0.$$

**Pokud  $y-Vx < 0$ , položíme  $\text{Opt}(x, y-Vx) = -\infty$  (a netabelujeme).**

**Hodnoty  $\text{Opt}(x,y)$  tabelujeme ve 2D tabulce velikosti  $(N+1) \times (K+1)$  s řádkovým indexem  $x$  (předměty) a sloupcovým indexem  $y$  (kapacity menších batohů).**

**Pro rekonstrukci optimálního řešení použijeme tabulku předchůdců stejné velikosti jako tabulku pro  $\text{Opt}(x, y)$ . Předchůdce leží vždy v předchozím řádku  $x-1$ , stačí registrovat buď pozici  $y$  (beze změny) nebo pozici  $y-Vx$  (přidán předmět  $x$ ).**

## 0/1 úloha batohu

Příklad

$N = 4$  Kapacita = 10  
 Váha 2 3 4 6  
 Cena 9 14 16 30

9

14

16

30



Opt(x, y)

	0	1	2	3	4	5	6	7	8	9	10
0	0	0	0	0	0	0	0	0	0	0	0
1	0	0	9	9	9	9	9	9	9	9	9
2	0	0	9	14	14	23	23	23	23	23	23
3	0	0	9	14	16	23	25	30	30	39	39
4	0	0	9	14	16	23	30	30	39	44	46

Pred(x, y)

	0	1	2	3	4	5	6	7	8	9	10
0	--	--	--	--	--	--	--	--	--	--	--
1	0	1	0	1	2	3	4	5	6	7	8
2	0	1	2	0	1	2	3	4	5	6	7
3	0	1	2	3	0	5	2	3	4	5	6
4	0	1	2	3	4	5	0	7	2	3	4

## 0/1 úloha batohu

### Vyjádření jako optimální cesty v DAG

Uzly DAG budou jednotlivé hodnoty  $\text{Opt}(x, y)$ ,  $x = 0..N$ ,  $y = 0..K$ , celkem bude mít DAG  $(N+1)*(K+1)$  uzlů.

Do uzlu  $\text{Opt}(x, y)$  povede hrana

--  $\text{Opt}(x-1, y) \rightarrow \text{Opt}(x, y)$

ohodnocená 0 (žádný přidaný předmět),

-- a pokud  $y - Vx \geq 0$ , také hrana

$\text{Opt}(x-1, y - Vx) \rightarrow \text{Opt}(x, y)$

ohodnocená cenou  $Cx$  (cenou přidaného předmětu  $x$ ).

V takto zkonstruovaném DAG hledáme nejdelší (= nejvícennější) cestu standardní DP metodou.

Jaké je topologické uspořádání tohoto DAG?



## 0/1 úloha batohu - topologické uspořádání DAG

DAG můžeme uvažovat nakreslený formálně do DP tabulky, přičemž uzel  $Opt(x, y)$  leží v buňce s indexy  $x$  a  $y$ . Pak hrany DAG vedou vždy pouze z předchozího řádku do následujícího řádku. Pokud tento DAG procházíme shora po řádcích, to jest ve stejném pořadí, v němž vyplňujeme DP tabulku, respektujeme jeho topologické uspořádání.

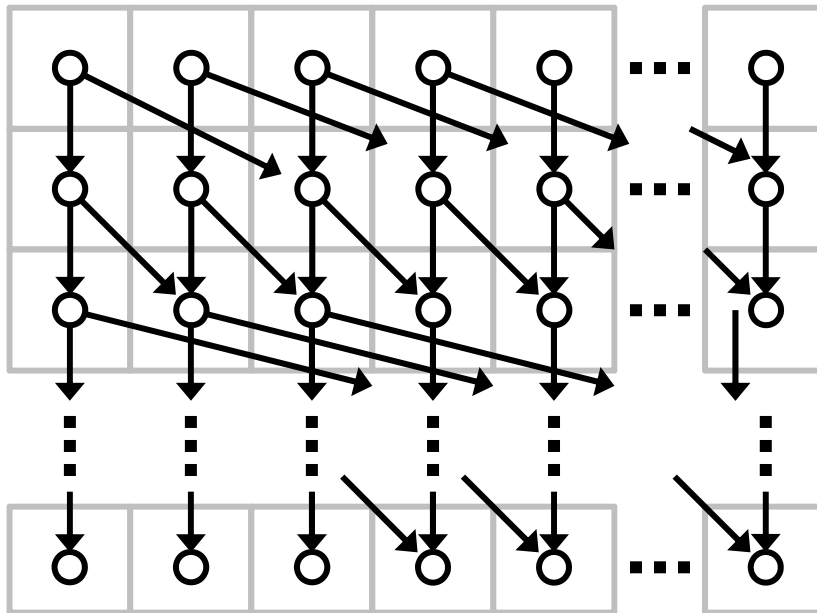

V tomto případě není nutno uzly DAG v topologickém uspořádání uvažovat v jedné přímce, "tabulkové" uspořádání je přehlednější.

# 0/1 úloha batohu -- DAG

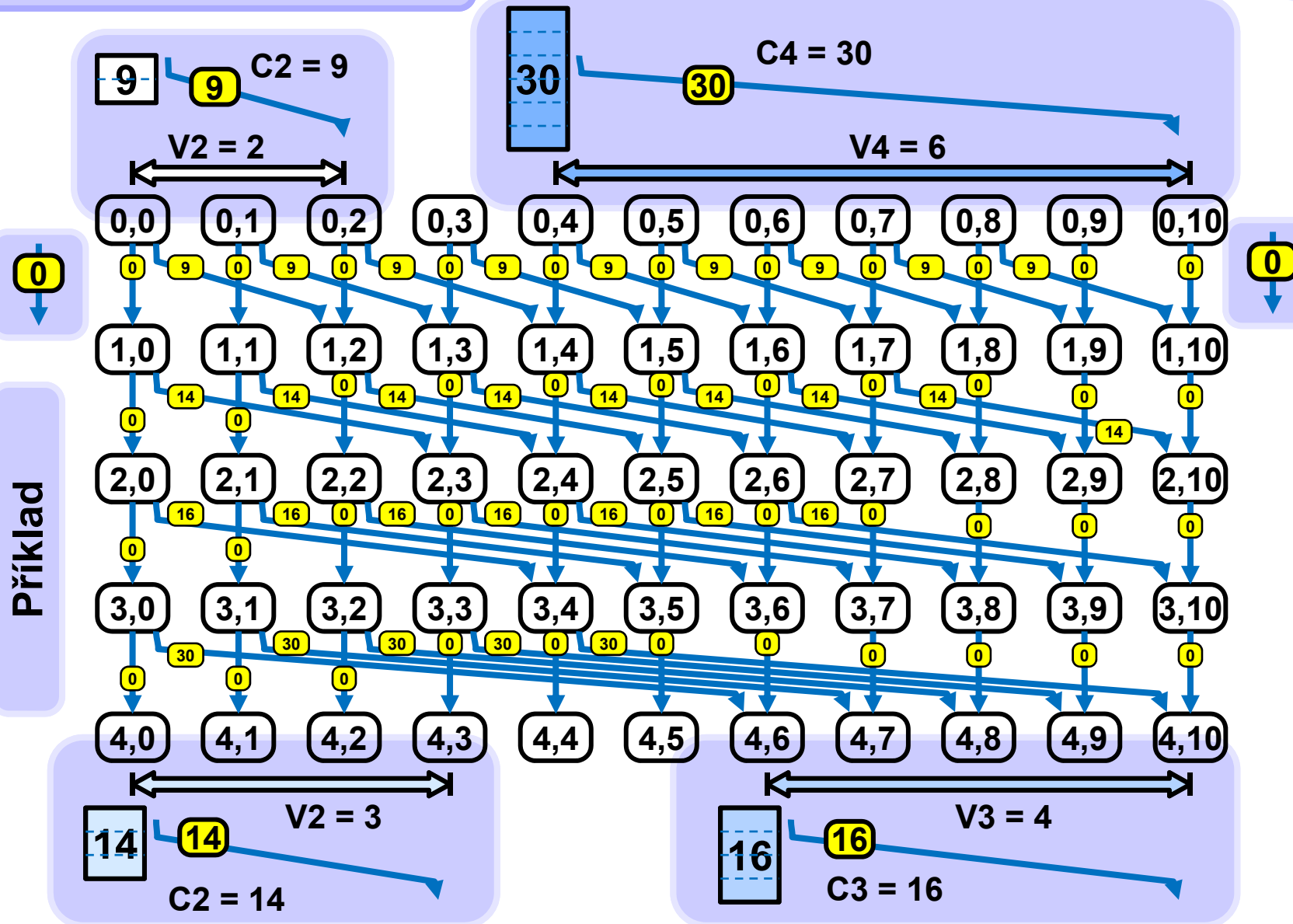

## 0/1 úloha batohu -- rekonstrukce optimálního řešení pomocí tabulky předchůdců

Pred(x, y)	0	1	2	3	4	5	6	7	8	9	10
0	--	--	--	--	--	--	--	--	--	--	--
1	0	1	0	1	2	3	4	5	6	7	8
2	0	1	2	0	1	2	3	4	5	6	7
3	0	1	2	3	0	5	2	3	4	5	6
4	0	1	2	3	4	5	0	7	2	3	4

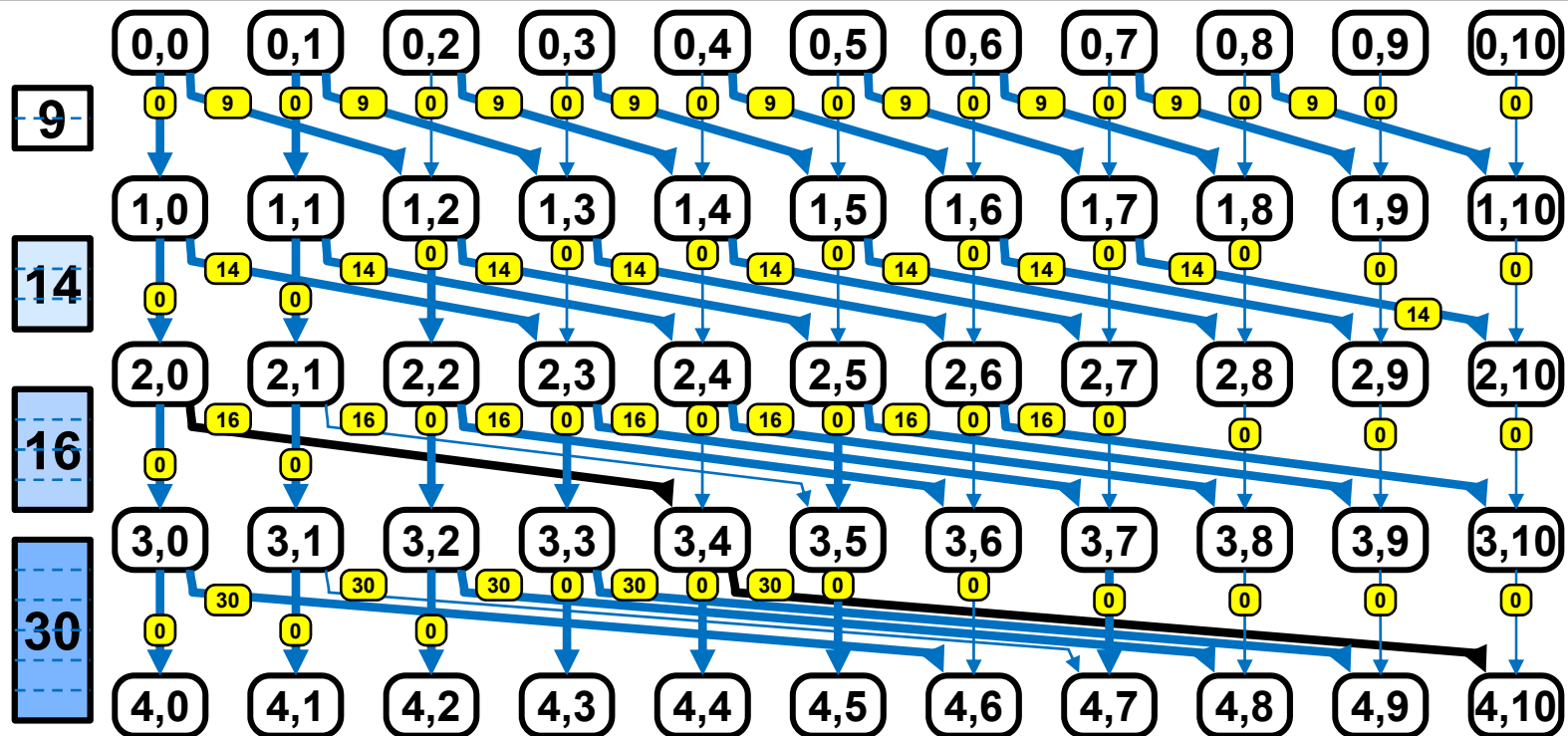

## 0/1 úloha batohu

## Asymptotická složitost

Tabulka ... Velikost ...  $(N+1)*(K+1) \in \Theta(N*K)$

Vyplnění jedné buňky ...  $\Theta(1)$

Vyplnění tabulky ...  $\Theta(N*K*1) = \Theta(N*K)$ .

Rekonstrukce optimálního řešení  $\Theta(N)$ .

Celkem ...  $\Theta(N*K + N) = \Theta(N*K)$ .

DAG .... Uzlů ...  $(N+1)*(K+1) \in \Theta(N*K)$ .

Hran ... nejvýše  $2*(N+1)*(K+1)$ , tj  $\in O(N*K)$ .

Nalezení optimální cesty ...  $\Theta(\text{uzlů}+\text{hran}) = \Theta(N*K)$ .

Řešení obou variant úlohy batohu, neomezené i 0/1, má asymptotickou složitost  $\Theta(N*K)$ .

Přitom zároveň platí:

**Asymptotická složitost DP řešení je exponenciální vzhledem k délce řetězce definujícího kapacitu K.**