

# Pokročilé architektury počítačů

05

## Superskalární techniky – Tok dat z/do paměti (Memory Data Flow) a Procesory VLIW a EPIC

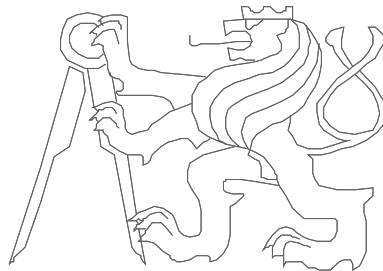

České vysoké učení technické, Fakulta elektrotechnická

## Superskalární techniky – Připomeňme si...

- Uvědomme si, že cílem je maximální propustnost zpracování instrukcí...
- Na **zpracování** instrukcí můžeme nahlížet jako na tok instrukcí a tok dat, přesněji:
  - tok samotných instrukcí (instruction flow)
  - tok dat mezi registry procesoru (register data flow)
  - **a tok dat z/do paměti (memory data flow)**
- To zhruba odpovídá:
  - skokové instrukce
  - aritmeticko-logické / výpočetní instrukce
  - load/store instrukce
- Pokud tedy chceme maximalizovat celkový tok, musíme minimalizovat čas (penalizaci) těchto tří typů instrukcí

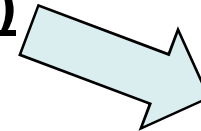

téma první  
části dnešní  
přednášky

# Superskalární organizace – Připomeňme si..

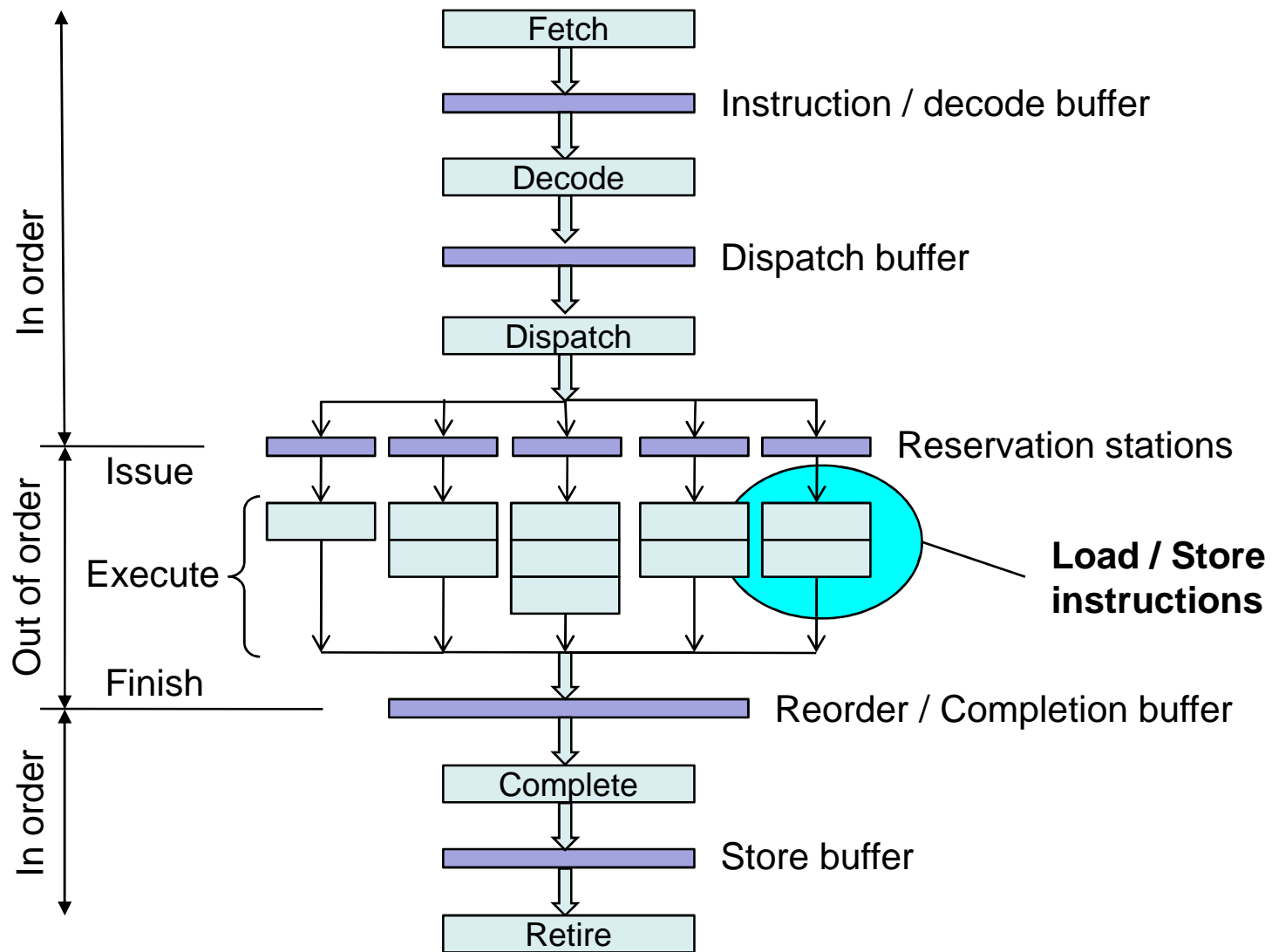

## Co již víme..

- **Load / Store instrukce** jsou zodpovědné za přesuny dat mezi pamětí a vlastními registry procesoru
- Procesor disponuje značně omezeným počtem registrů
- Kompilátor generuje tzv. ***spill code***, kterým dočasně odkládá používaná data do paměti aby uvolnil místo v registrech – právě pomocí load/store instrukcí

Co způsobuje velkou latenci load/store instrukcí? Tři složky:

- **Generování adresy** – výpočet efektivní adresy
- **Překlad adresy** (viz virtuální paměť) – TLB hit vs. *TLB miss* (je odpovídající *page table* v paměti? ne? *page fault*..)
- **Samotný přístup do paměti** – viz další slajd

## Přístup do paměti

- Load instrukce:
  - Data přijatá z paměti jsou zapsána buďto **do rename registru nebo reorder buffru**. V tomto bodě instrukce končí vykonávání (finishing execution). Aktualizace architekturálního registru se vykoná až bude instrukce dokončena – completed (uvolnění z reorder buffru)
- Store instrukce:
  - Instrukce končí vykonávání již po úspěšném překladu adresy. Data z registru, která mají být uložena do paměti jsou držena v reorder buffru. Zápis se provede až po dokončení instrukce, ne dřív. Proč je tomu tak?
  - **store buffer** - FIFO ; instrukce je retired když se aktualizuje paměť. Retiring – když je volná sběrnice..

## Uspořádání paměťových přístupů

- Datové závislosti – RAW, WAR, WAW – mezi load/store instrukcemi odkazujícími se na tu samou adresu
- **Total ordering** – dodržení programového pořadí všech load/store instrukcí. Je to nezbytné?

$$Y(i) = A * X(i) + Y(i)$$

```
F0 ← LD, a
R4 ← ADDI, Rx, #512      ;last address

Loop:
F2 ← LD, 0(Rx)          ;load X(i)
F2 ← MULTD, F0, F2      ;A*X(i)
F4 ← LD, 0(Ry)          ;load Y(i)
F4 ← ADDD, F2, F4       ;A*X(i)+Y(i)
0(Ry) ← SD, F4          ;store into Y(i)
Rx ← ADDI, Rx, #8       ;inc. index to X
Ry ← ADDI, Ry, #8       ;inc. index to Y
R20 ← SUB, R4, Rx       ;compute bound
BNZ, R20, Loop         ;check if done
```

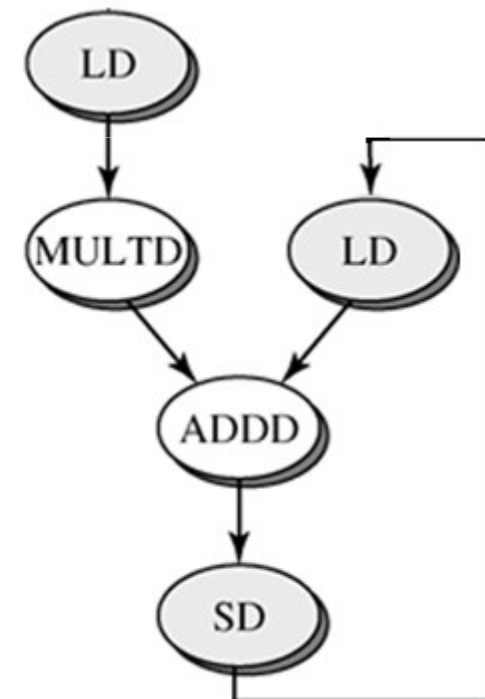

## Model sekvenční konzistence

- **Podmínka sekvenční konzistence** klade jistá omezení na out-of-order vykonávání load/store instrukcí
- Co když nastane exeption?
- Stav paměti se musí odvíjet **dle sekvenčního pořadí** load/store instrukcí
- To znamená, že store instrukce musí být vykonány v programovém pořadí, nebo přesněji, že paměť musí být aktualizována tak, jakoby store instrukce byly vykonány v programovém pořadí
- Pokud budou **store** instrukce vykonány **v programovém pořadí**, máme garantováno dodržení WAW a WAR závislostí. Zůstává dodržet RAW závislosti...
- Load instrukce – out-of-order

# Load forwarding a Load bypassing

Zatím předpokládejme vydávání load/store instrukcí z rezervační stanice in order

- **Load bypassing** umožňuje vykonat load před store, pokud jsou paměťově nezávislé. V opačném případě pak (pokud existuje): Load forwarding.

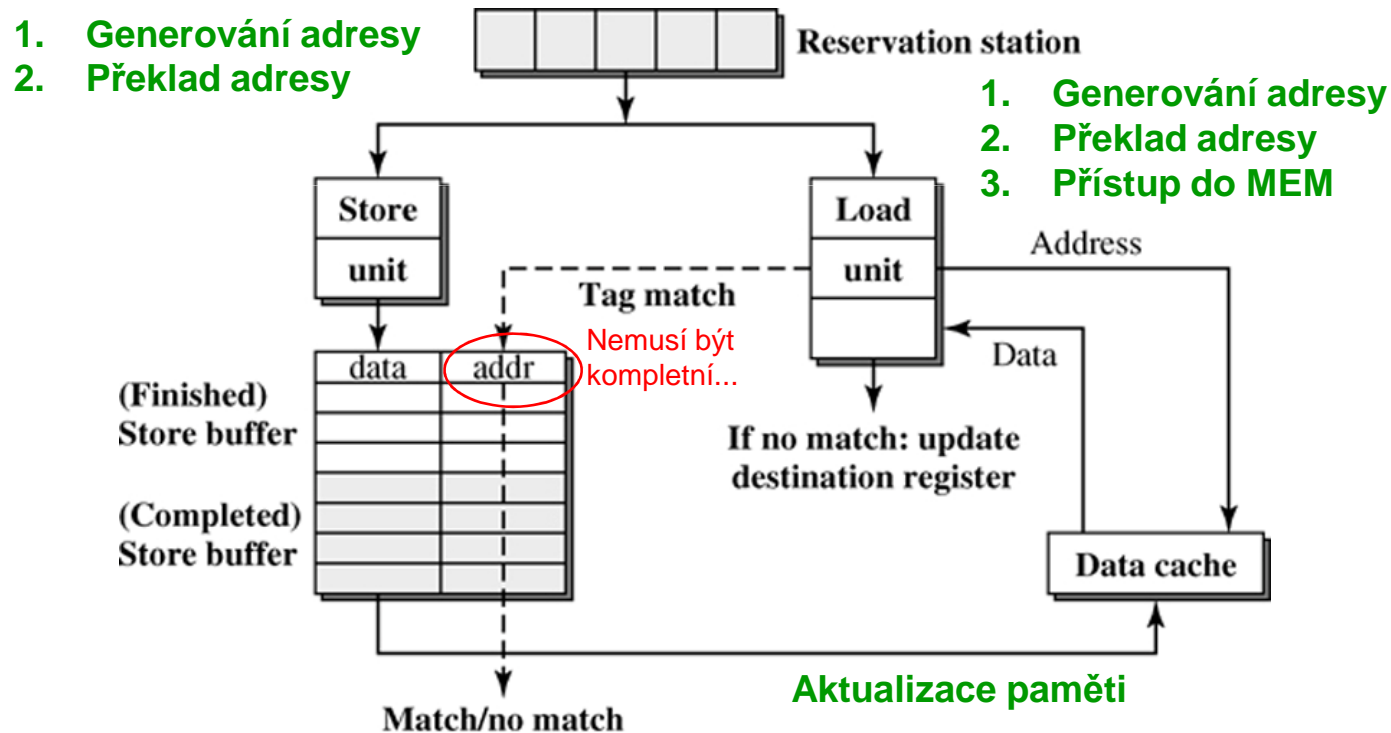



# Load forwarding a Load bypassing

Zatím předpokládejme vydávání load/store instrukcí z rezervační stanice in order

- **Load forwarding** přeposílá data z instrukce store do instrukce load aby bylo zaručeno dodržení RAW závislosti

1. Generování adresy
2. Překlad adresy

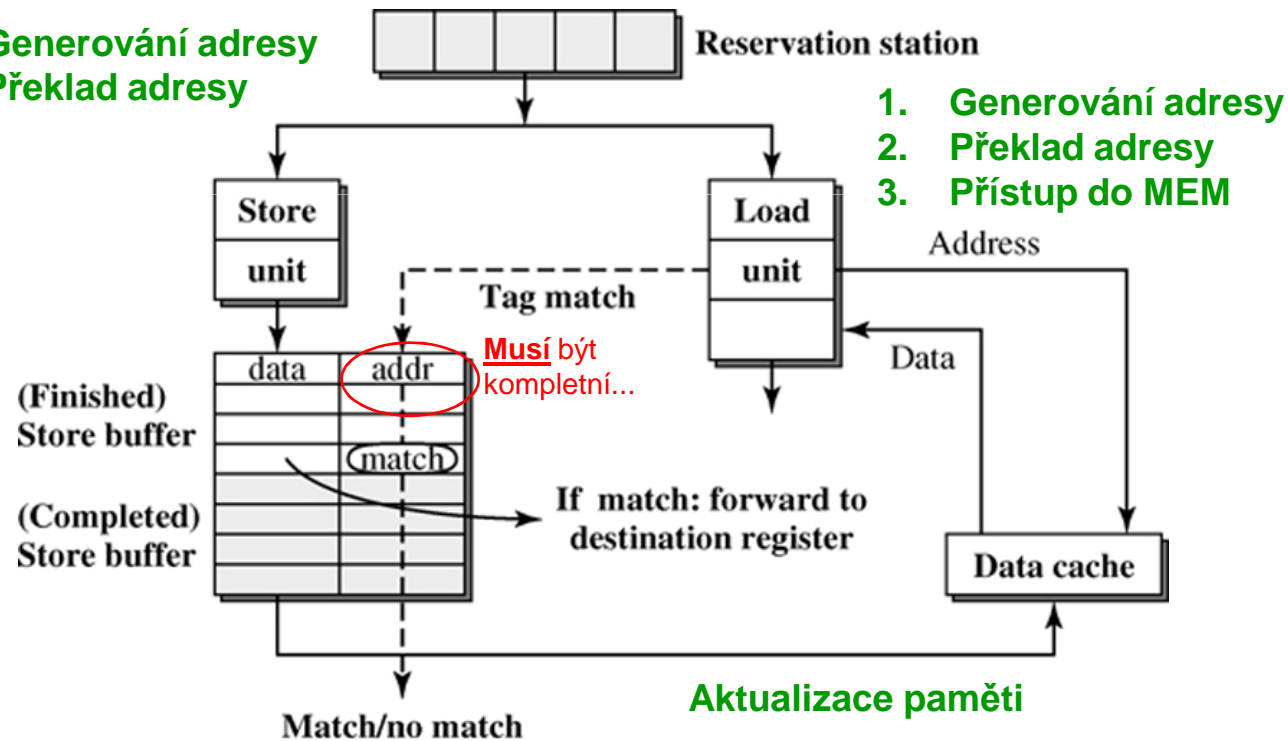

1. Generování adresy
2. Překlad adresy
3. Přístup do MEM

Store: dispatched,  
issued, finished,  
completed, retired

Load – if match:  
zahodí se  
přinesená data a  
berou se z Store  
buffru

## Load forwarding a Load bypassing

- Pokud povolíme **vydávání instrukcí (issuing) z rezervační stanice out-of-order**, pak se může stát, že instrukce load může být již vykonána, ale předcházející instrukce store se kterou má RAW není ještě v Store buffru (může být vykonávána, v rezervační stanici, nebo dokonce v paměti). Navíc nemáme ani informaci o její adrese (zda vůbec existuje RAW závislost).
- Řešení?
- Budeme předpokládat, že neexistuje závislost a tento předpoklad ověříme později... => **spekulativní vykonání**
- Spekulativní vykonávání podporuje ***Finished load buffer*** (Finish load queue)



## Spekulativní vykonávání

- Proč umožnit spekulace load instrukcí?
- Chceme vykonat load hned jak to jde – závisí na něm další výpočty
- Navíc, dřívější zavedení load může spustit *cache miss*
- A to může maskovat *cache miss penalty*
- Nicméně: V případě mylné spekulace – zrušení spekulativních instrukcí (od load dále) – stálo nás to čas a prostředky, které mohly být využity lépe..
- Proto: ***Dependence prediction***  
V typických programech je závislost mezi store a load dobře predikovatelná
- ***Memory dependence predictor*** pak rozhodne zda začít spekulativně vykonávat load a další instrukce

## Další způsoby redukování latence paměti

### 1. Paměťová hierarchie: L1 cache, L2, L3...

Tohle již všichni znáte. Nebudeme se tím dále zabývat.

### 2. Používat neblokující cache (nonblocking cache, look-up free cache)

Tradiční přístup: Pokud je cache miss pozastavíme vykonávání dokud neobdržíme data.

Přístup neblokující cache: Instrukci, která spustila miss dáme stranou (do missed load queue) a jdeme dál. Pochopitelně závislosti na „neobsloužené“ instrukci load musí být dodrženy (stall nebo predikce hodnoty->spekulace).

### 3. Prefetching cache

Budeme předjímat budoucí miss a spustíme ho. K tomu potřebujeme: *memory reference prediction table* a *prefetch queue*.

## Neblokující cache

Základní myšlenka:

- Umožňuje další přístup (hit) i když nastal/obsluhuje právě jeden miss: **hit-under-miss** (další miss již způsobí stall)
- **miss-under-miss** (nebo také hit-under-multiple-misses)  
Příklad: Pentium Pro - 4 nevyřízené memory misses

Kdy dává smysl používat neblokující cache:

- Když procesor umí obsluhovat víc než 1 load/store (případ superskalárních procesorů)
- Když je cache společná pro víc než 1 procesor (nebo cache)

# Neblokující cache – Příklad použití v superskalárním CPU

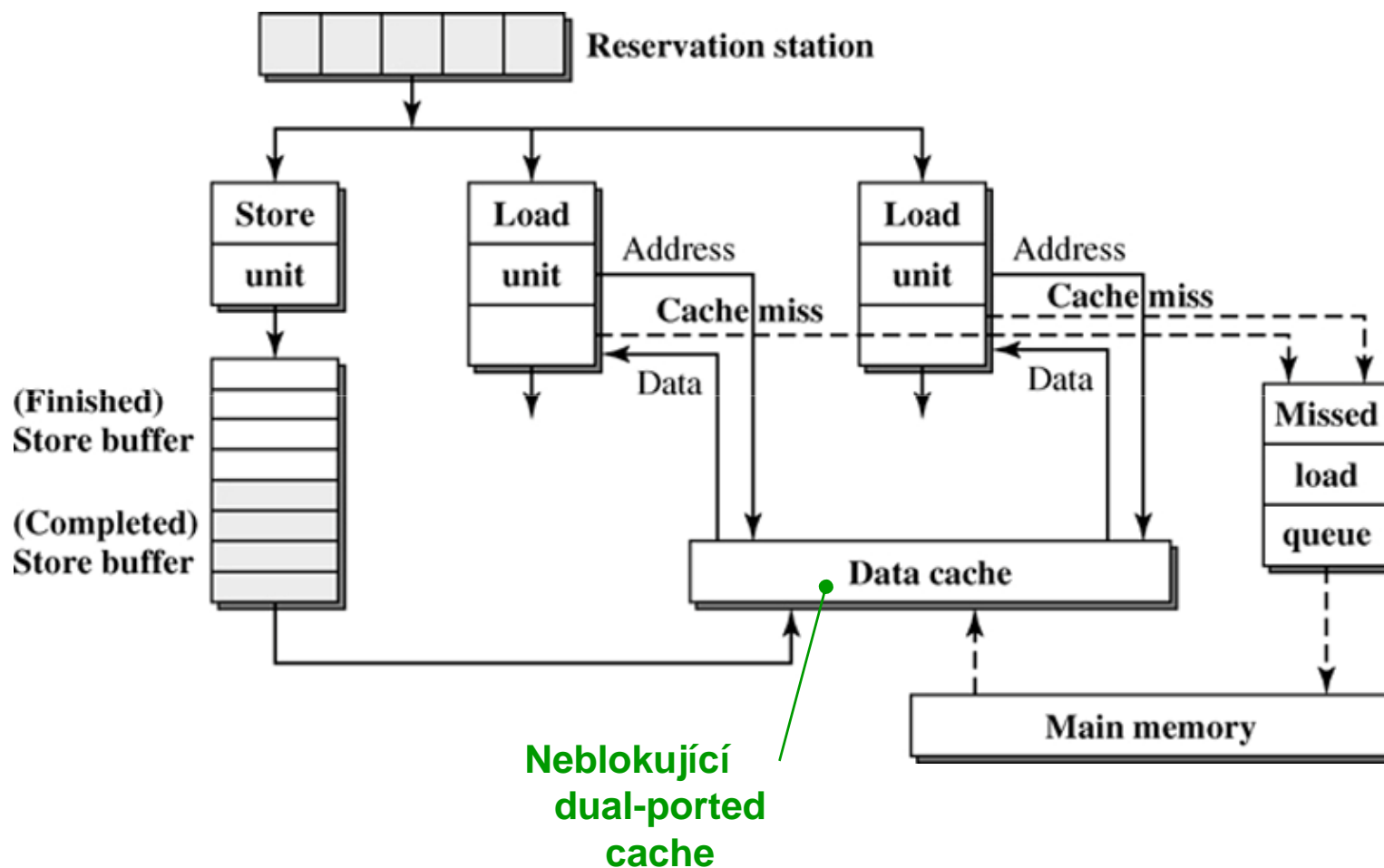

## Prefetching cache / data (instruction) prefetching

- Terminologie: ...záleží pouze na tom, kam dáme HW starající se o prefetching
- Myšlenka je přinést cache lines před tím, než jsou vůbec žádány
- Vzor přístupu do paměti je jiný pro instrukce a jiný pro data (instrukční cache vs. datová cache)

Může to dopadnout takto:

- užitečný předvýběr (přinesli jsme, našli jsme)
- neužitečný předvýběr (sice to v cache bylo, ale nezůstalo)
- škodící předvýběr (nahradili jsme cache line, která byla potřeba ještě potřeba – cache pollution)



# Prefetching cache / data (instruction) prefetching

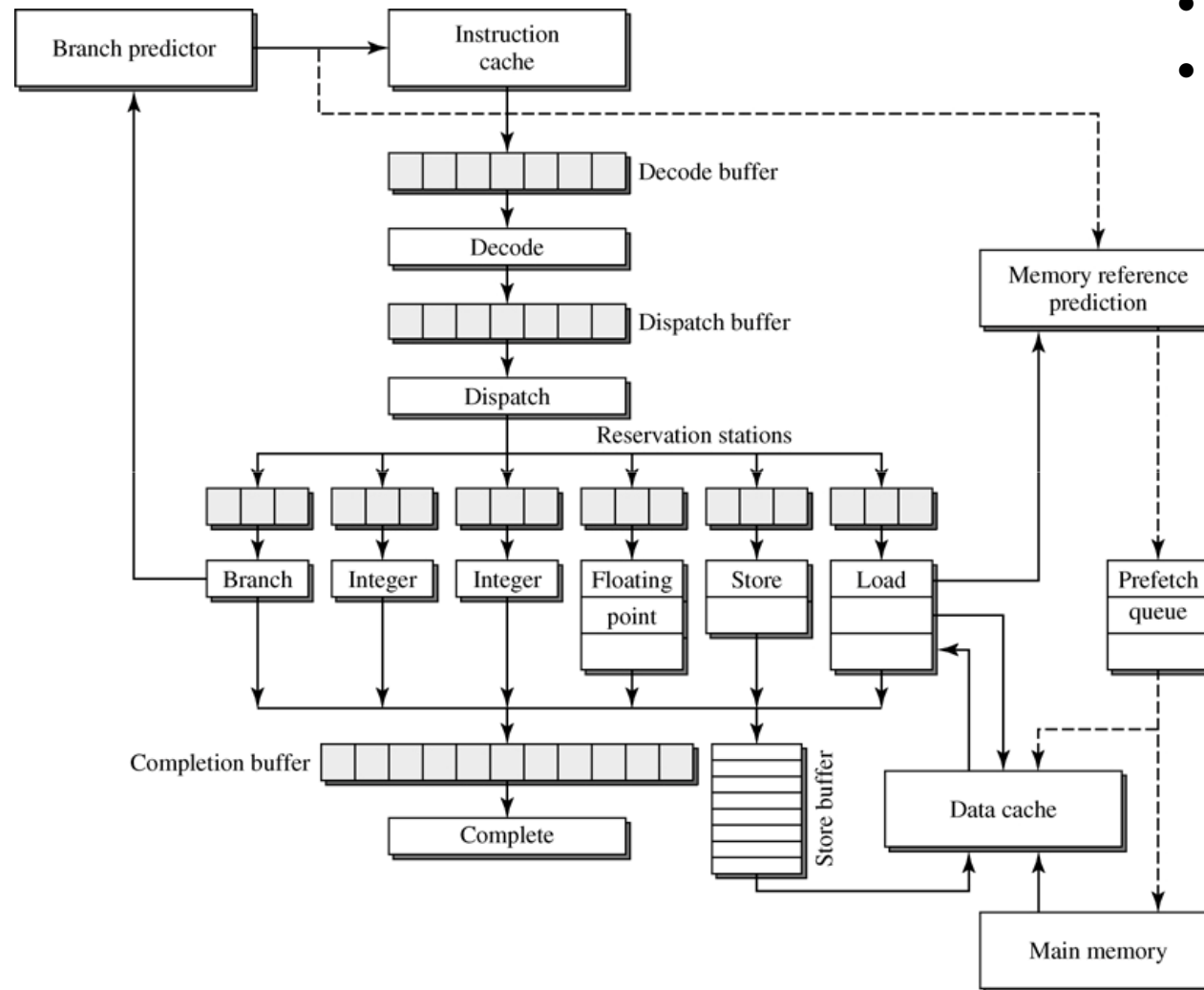

- Load address prediction
- Load value prediction (minulá přednáška)

# Jak zjistit odkud předvybírat? Příklad.

- Memory reference prediction

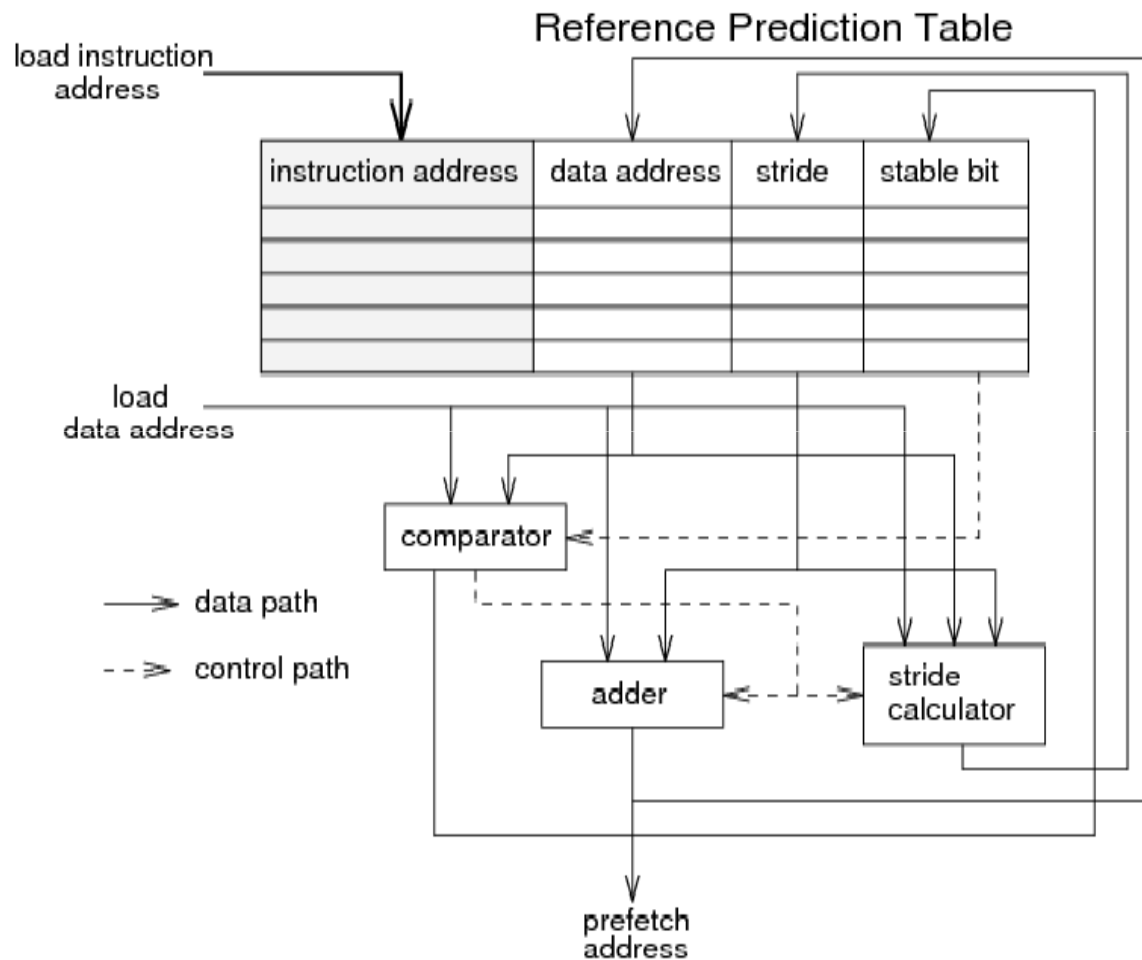

- Doteď jsme se bavili o HW technikách, které maximalizovali tok instrukcí – dynamické rozvrhování instrukcí a spekulativní vykonávání

## Procesory VLIW atd.

- Teď se podíváme na statické techniky, tj. kompilátorem podpořený ILP

## Procesory VLIW

- Very Long Instruction Word (typicky několik instrukcí 4-16)
- VLIW architektura umožňuje **paralelní zpracování** (původních několika instrukcí) **jednou novou instrukcí**.
- Paralelně zpracovatelné instrukce jsou naplánovány předem.
- Při kompilaci. (+ i -)
- VLIW je vlastně příkladem třídy MIMD.
- Klasický VLIW nepodporuje hazard detection – předpokládá nezávislost „instrukcí“ uvnitř instrukce => jednodušší HW

## VLIW se zřetelem na přesné přerušení

- Sémantickou jednotkou pro akceptování přerušení zůstává instrukce (velmi dlouhá, či spíše široká)
- Pevný formát instrukce obsahuje kód několika operací, které se ale mohou provést paralelně.

## VLIW - Princip

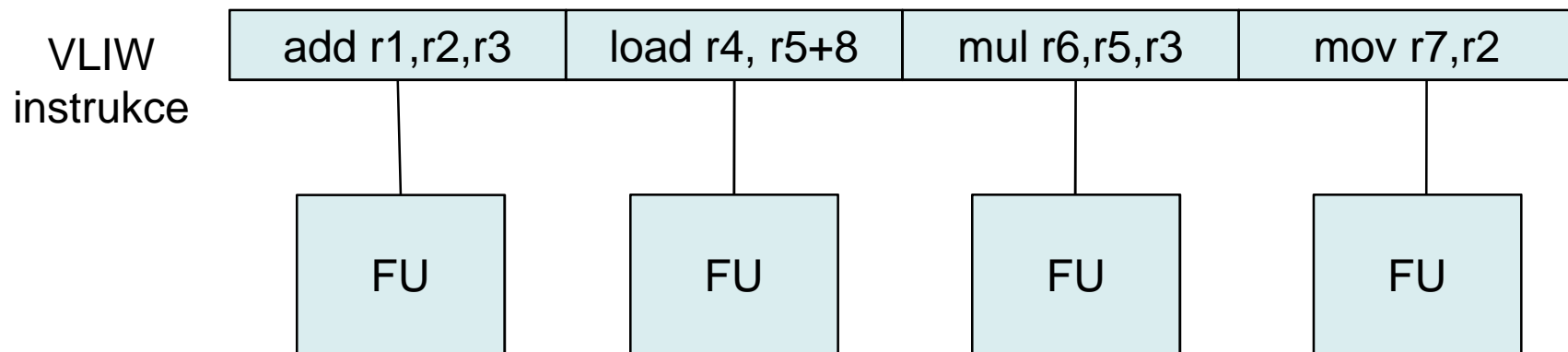

- HW vykonává všechny operace zakódované v instrukci nezávisle – jemnozrnný paralelizmus – paralelizmus na úrovni instrukcí (ILP)
- Kompilátor je zodpovědný za rozvržení instrukcí a extrakci ILP z programu

# Příklad

## Program pro superskalární DLX vs (V)LIW DLX

```
LF F0,0(R1)
LF F8,-4(R1)
LF F10,-8(R1)
ADDF F4,F0,F2
LF F14,-12(R1)
ADDF F8,F8,F2
LF F18,-16(R1)
ADDF F12,F10,F2
SF 0(R1),F4
ADDF F16,F14,F2
SF -4(R1),F8
ADDF F20,F18,F2
SF -8(R1),F12
SF -12(R1),F16
SUBI R1,R1,#20
BNEZ R1,LOOP
SF 4(R1),F20
```

17 instructions  
x 4B each  
= 68B

```
LF F0,0(R1) NOP
LF F8,-4(R1) NOP
LF F10,-8(R1) ADDF F4,F0,F2
LF F14,-12(R1) ADDF F8,F8,F2
LF F18,-16(R1) ADDF F12,F10,F2
SF 0(R1),F4 ADDF F16,F14,F2
SF -4(R1),F8 ADDF F20,F18,F2
SF -8(R1),F12 NOP
SF -12(R1),F16 NOP
SUBI R1,R1,#20 NOP
BNEZ R1,LOOP NOP
SF 4(R1),F20 NOP
```

12 (long) instructions  
x 8B each  
= 96B

Architektura počítačů

# Příklad VLIWu



i860 XP  
A80860XP-58  
L4190197  
SX657  
(M)(C)1988 1990



94075906AC  
MALAY  
A 419

Core Frequency:	50 MHz
Board Frequency:	50 MHz
Data bus (ext.):	64 Bit
Address bus:	64 Bit
Transistors:	2,500,000
Circuit Size:	0.80 $\mu$
Introduced:	1988
Manufactured:	week 19/1994
L1 Cache:	16+16 KB
CPU Code:	N11
Intel S-Spec:	SX657
Package Type:	<u>Ceramic</u> <u>PGA-262</u>

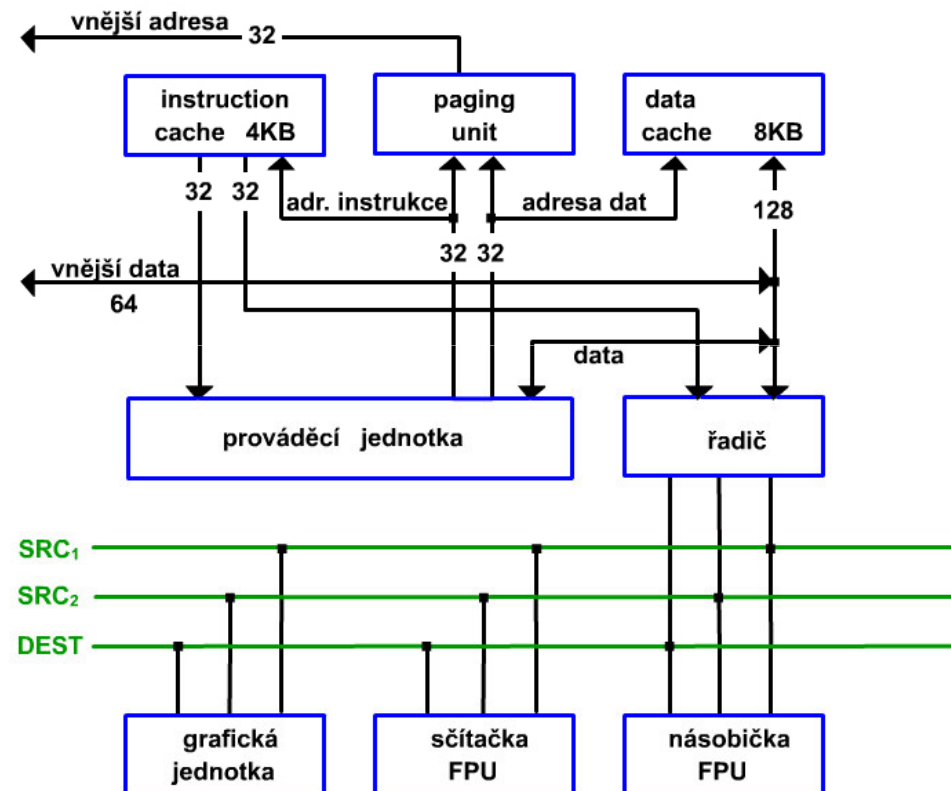



## Další příklad VLIWu - TM3270 Media-Processor

- Navržen pro zpracování videa a zvuku, Rok 2005
- Variabilní délka od 2B do 28B

**Table 1. TM3270 Architecture**

Architectural feature	Quantity
Architecture	5 issue slot VLIW guarded RISC-like operations
Pipeline depth	7-12 stages
Address width	32 bits
Data width	32 bits
Register-file	Unified, 128 32-bit registers
Functional units	31
IEEE-754 floating point	yes
SIMD capabilities	1 x 32-bit, 2 x 16-bit, 4 x 8-bit
Instruction cache	64 Kbyte, 128-byte lines, 8 way set-associative, LRU replacement policy
Data cache	128 Kbyte, 128-byte lines 4 way set-associative, LRU replacement policy, Allocate-on-write miss policy

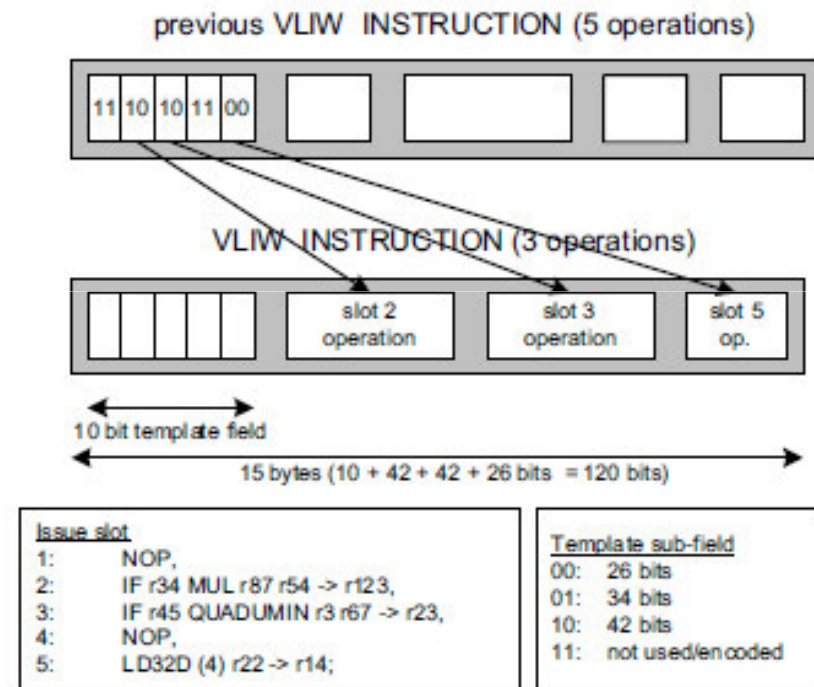

**Figure 1. VLIW instruction encoding.**

## Moderní DSP

- Proč VLIW? Výrobce dodá zařízení (procesor) i příslušné programové vybavení...
- Superskalární zpracování
- Frekvence více než 1 Ghz
- Dvouúrovňové cache s až 8 MB
- SIMD
- VLIW – až 8 instrukcí za instrukční cyklus
- Speciální jednotky pro výpočet celé FFT

## Co je to EPIC

- Explicitly Parallel Instruction Computing
- Kořeny této architektury vyrůstají z VLIW
- Představitelem této architektury je **Itanium** (dřívější název **IA-64**).
- Jsou v ní implementovány dříve popsané metody jako spekulace, predikce skoků a přejmenování registrů.

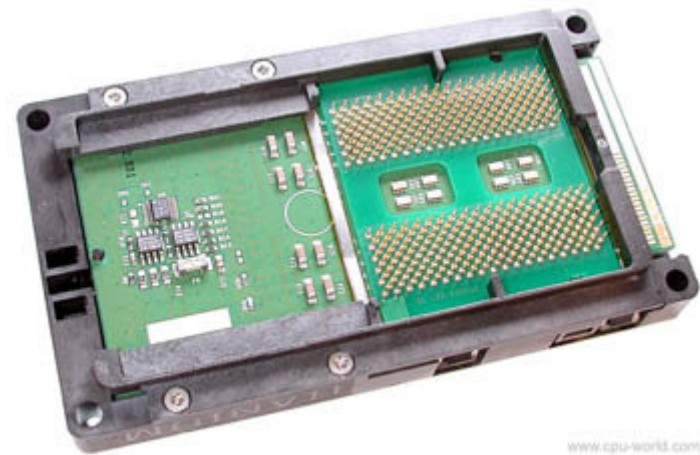

## Čím se liší EPIC od VLIW a co přináší

- Bundle / packet – označení pro skupinu instrukcí, které budou seskupeny dohromady
- Součástí bundle je „stop“, který indikuje, že dochází k závislosti
- SW prefetch (lfetch)
- Predikace – jistý způsob spekulace
- Spekulativní load (ld.s, ld.sa, ld.c.nc, ld.c.clr, ...),
- Přesun instrukce load k dřívějšímu vykonání a pozdější checking v místě původního loadu
- Přesun instrukce load k dřívějšímu vykonání před store a checking zda nedošlo k aliasingu (ta samá adresa)

# IA-64

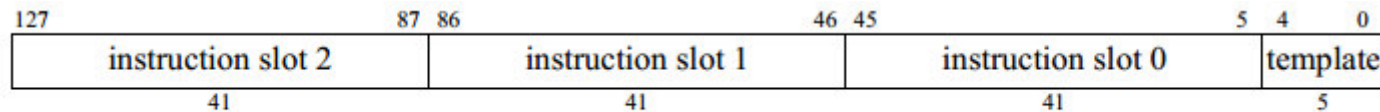

**Bundle Format**

- IA-64 rozlišuje 6 typů instrukcí
- Bundle seskupuje 3 instrukce

**Relationship Between Instruction Type and Execution Unit Type**

Instruction Type	Description	Execution Unit Type
A	Integer ALU	I-unit or M-unit
I	Non-ALU integer	I-unit
M	Memory	M-unit
F	Floating-point	F-unit
B	Branch	B-unit
L+X	Extended	I-unit

## Predikace

- Původní kód:

```
if (a>b) c = c + 1  
else d = d * e + f
```

- Nový kód:

```
pT, pF = compare(a>b)  
if (pT) c = c + 1  
if (pF) d = d * e + f
```

- Predikát pT se nastaví pokud bude podmínka true. Predikát pF je komplement k pT
- Tím se řídicí závislost konvertovala na datovou
- Další výhodou je možnost zařadit instrukce pro paralelní vykonání

# EPIC

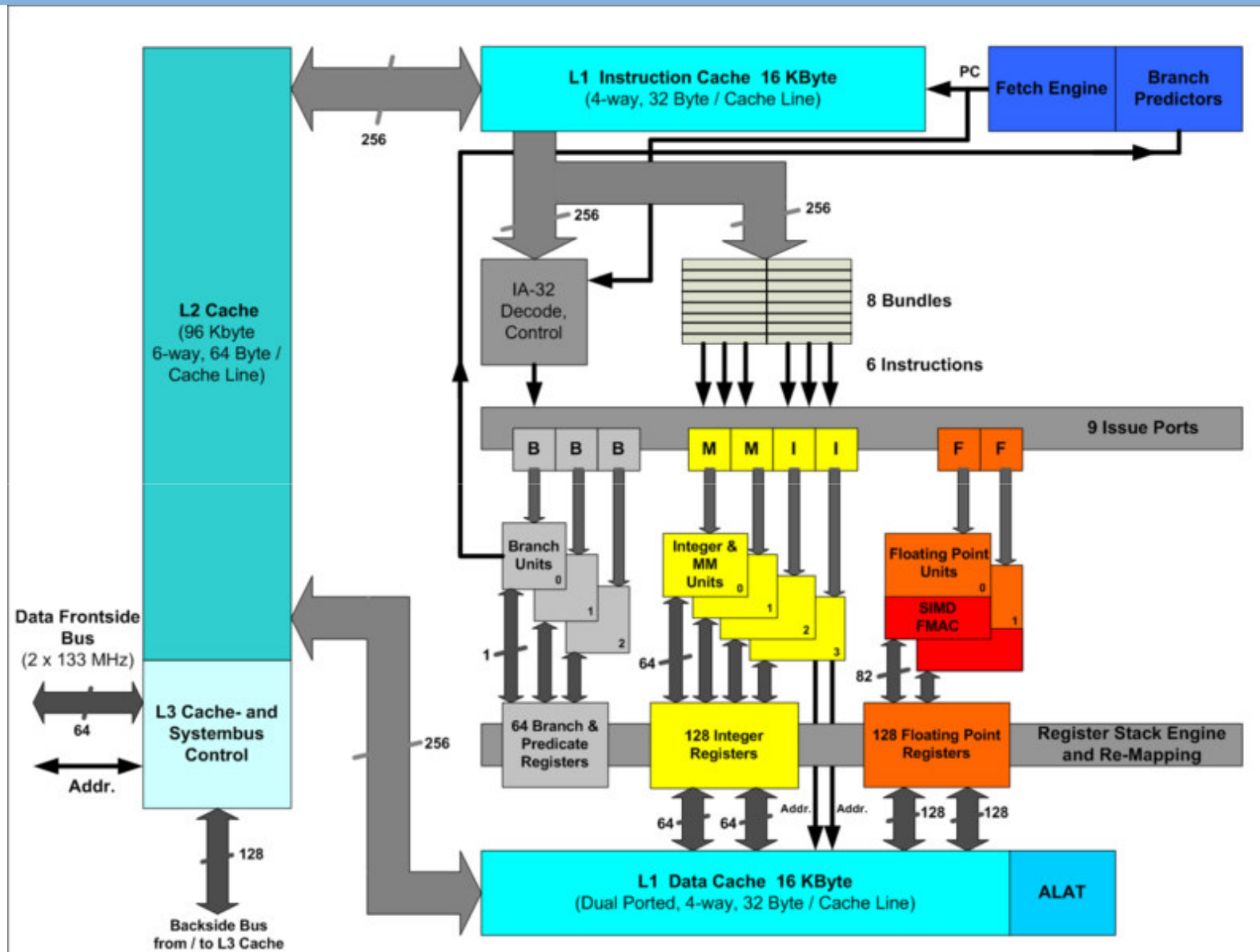

## EPIC

- Od architektury x86 (i x86-64) se dramaticky liší.
- Je založena na explicitní ILP, o paralelizaci se rozhoduje při překladu.
- Nepotřebuje ale speciální HW pro zajištění odstranění hazardů.
- Další podrobnosti? Referát.



## *Využití datového paralelismu*

## Využití datového paralelismu, SIMD

- Single Instruction, Multiple Data, jedna ze tříd klasické Flynnovy taxonomie.
- První široce užívanou implementací SIMD architektury bylo pro hry určené MMX (*MultiMedia eXtensions*) rozšíření pro x86.

## Vektorové instrukce v ISA

- Do této skupiny patří i další rozšíření:
- 3DNow! Od AMD,
- SSE a další verze SSE2, SSE3, SSE4 od Intelu.

## SSE instrukce - příklad

- SSE3 instrukce **ADDSD** (*Add-Subtract-Packed-Double*)  
Input: { A0, A1 }, { B0, B1 }  
Output: { A0 – B0, A1 + B1 }
- SSE3 instrukce **HADDPS** (*Horizontal-Add-Packed-Single*)  
Input: { A0, A1, A2, A3 }, { B0, B1, B2, B3 }  
Output: { A0 + A1, A2 + A3, B0 + B1, B2 + B3 }
- SSE4 Instrukce **MPSADBW**: 8 součtů  
 $|x_0 - y_0| + |x_1 - y_1| + |x_2 - y_2| + |x_3 - y_3|,$   
 $|x_0 - y_1| + |x_1 - y_2| + |x_2 - y_3| + |x_3 - y_4|, \dots,$   
 $|x_0 - y_7| + |x_1 - y_8| + |x_2 - y_9| + |x_3 - y_{10}|$   
Důležité pro HighDefinition (HD) kodeky
- SSE4 Instrukce **DPPS**: Skalární součin Array of Structs

Co dál?

## Loop

```
for (i=0; i<1000; i++)  
    x[i] = x[i] + s;
```

```
Loop:  LD      F0,0(R1)    ;F0=vector element  
      NOP  
      ADDD   F4,F0,F2    ;add scalar from F2  
      SD     0(R1),F4    ;store result  
      SUBI   R1,R1,8     ;decrement pointer 8bytes (DW)  
      BNEZ   R1,Loop    ;branch R1!=zero  
      NOP                    ;delayed branch slot
```

Smyčka, 7 cyklů

## Loop unrolling

```
1 Loop: LD      F0,0(R1)
2      LD      F6,-8(R1)
3      LD      F10,-16(R1)
4      LD      F14,-24(R1)
5      ADDD    F4,F0,F2
6      ADDD    F8,F6,F2
7      ADDD    F12,F10,F2
8      ADDD    F16,F14,F2
9      SD      0(R1),F4
10     SD      -8(R1),F8
11     SD      -16(R1),F12
12     SUBI    R1,R1,32
13     BNEZ    R1,LOOP
14     SD      8(R1),F16
```

; 8-32 = -24

- Odstraněny NOP
- Vhodné i pro CPU nepodporující přejmenování registrů (Registry přejmenoval kompilátor.)
- Minimalizuje stall pro skalární procesor

Smyčka rozbalena 4x, 14 cyklů

## Vykonání na superskalárním procesoru

- Umíte si představit Tomasulův algoritmus v akci?

<i>Iteration no.</i>	<i>Instructions</i>	<i>Issues</i>	<i>Executes</i>	<i>Writes result</i>
		<i>clock-cycle number</i>		
1	LD F0,0(R1)	1	2	4
1	ADDD F4,F0,F2	1	5	8
1	SD 0(R1),F4	2	9	
1	SUBI R1,R1,#8	3	4	5
1	BNEZ R1,LOOP	4	5	
2	LD F0,0(R1)	5	6	8
2	ADDD F4,F0,F2	5	9	12
2	SD 0(R1),F4	6	13	
2	SUBI R1,R1,#8	7	8	9
2	BNEZ R1,LOOP	8	9	

4 cykly na iteraci, NOP?



## Loop unrolling ve VLIW-u

<i>Memory reference 1</i>	<i>Memory reference 2</i>	<i>FP operation 1</i>	<i>FP op. 2</i>	<i>Int. op/ branch</i>	<i>Clock</i>
LD F0,0(R1)	LD F6,-8(R1)				1
LD F10,-16(R1)	LD F14,-24(R1)				2
LD F18,-32(R1)	LD F22,-40(R1)	ADDD F4,F0,F2	ADDD F8,F6,F2		3
LD F26,-48(R1)		ADDD F12,F10,F2	ADDD F16,F14,F2		4
		ADDD F20,F18,F2	ADDD F24,F22,F2		5
SD 0(R1),F4	SD -8(R1),F8	ADDD F28,F26,F2			6
SD -16(R1),F12	SD -24(R1),F16				7
SD -32(R1),F20	SD -40(R1),F24			SUBI R1,R1,#48	8
SD -0(R1),F28				BNEZ R1,LOOP	9

1 řádek – 1 instrukce

Smyčka rozbalena 7x, 9 cyklů

# Software Pipeline

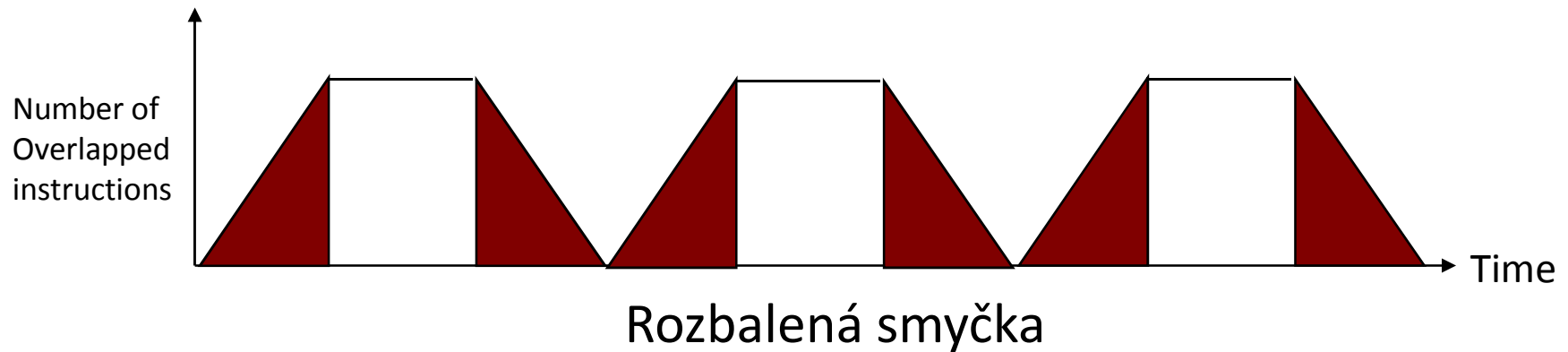
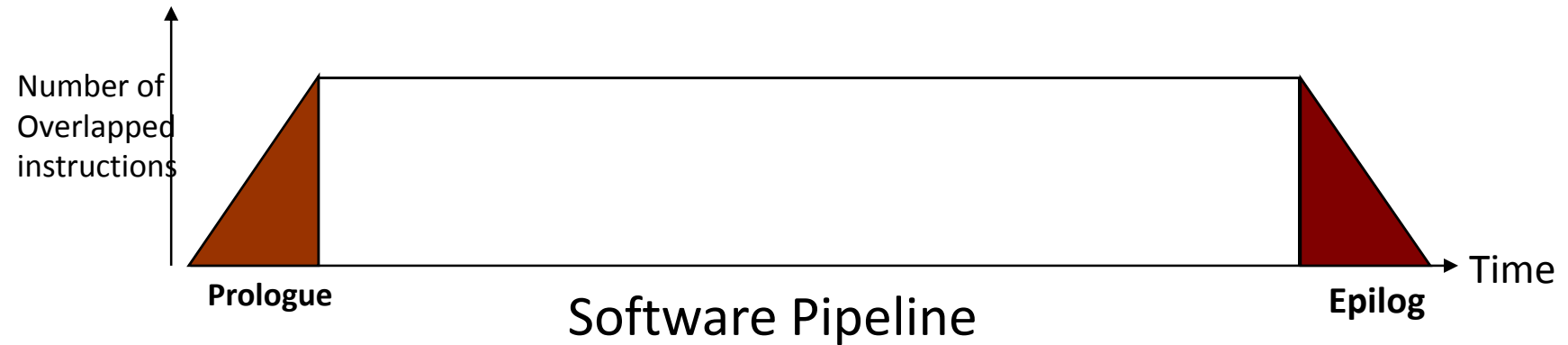

## SW Pipelining - Příklad

**Before: Unrolled 3 times**

```

1  LD    F0,0(R1)
2  ADDD  F4,F0,F2
3  SD    0(R1),F4
4  LD    F6,-8(R1)
5  ADDD  F8,F6,F2
6  SD    -8(R1),F8
7  LD    F10,-16(R1)
8  ADDD  F12,F10,F2
9  SD    -16(R1),F12
10 SUBI  R1,R1,#24
11 BNEZ  R1,LOOP
    
```

**After: Software Pipelined**

```

LD    F0,0(R1)
ADDD  F4,F0,F2
LD    F0,-8(R1)
1  SD    0(R1),F4; Stores M[i]
2  ADDD  F4,F0,F2; Adds to M[i-1]
3  LD    F0,-16(R1); loads M[i-2]
4  SUBI  R1,R1,#8
5  BNEZ  R1,LOOP
SD    0(R1),F4
ADDD  F4,F0,F2
SD    -8(R1),F4
    
```

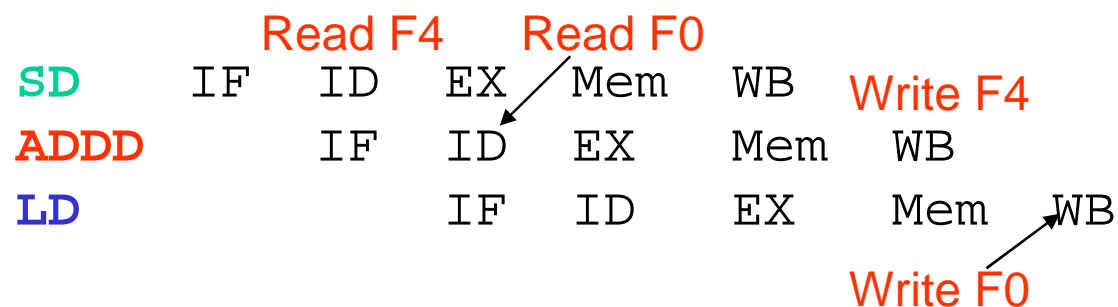

## SW Pipelining – Symbolic Loop Unrolling

- Pokud jsou **jednotlivé iterace cyklu nezávislé** (instrukce uvnitř cyklu mohou být závislé), můžeme dosáhnout zvýšení ILP tím, že seskupíme instrukce z různých iterací
- SW pipelining reorganizuje smyčky ( $\approx$  Tomasulovu algoritmu nad rozbalenou smyčkou)
- Dosáhneme největší střední stupeň paralelizmu pouze při malém nárůstu kódu

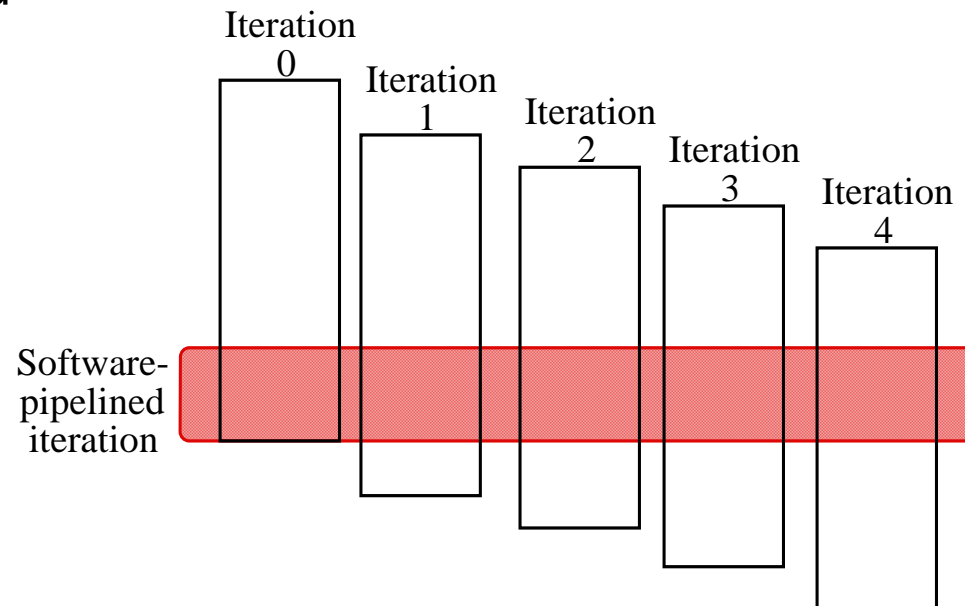

## Příklad odstranění závislosti mezi iteracemi

- Závislost mezi iteracemi způsobuje B

**OLD:**

```
for (i=1; i<=100; i=i+1) {  
    A[i+1] = A[i] + B[i]; /* S1 */  
    B[i+1] = C[i] + D[i];} /* S2 */
```

**NEW:**

```
A[1] = A[1] + B[1];  
for (i=1; i<=99; i=i+1) {  
    B[i+1] = C[i] + D[i];  
    A[i+1] = + A[i+1] + B[i+1];  
}  
B[101] = C[100] + D[100];
```

## Použité zdroje:

1. **Shen, J.P., Lipasti, M.H.: Modern Processor Design : Fundamentals of Superscalar Processors, First Edition, New York, McGraw-Hill Inc., 2005**
2. Sunil Kim, Alexander V. Veidenbaum: Second level cache organization for data prefetching. 1996
3. David A. Patterson: Lecture 5: VLIW, Software Pipelining, and Limits to ILP. Computer Science 252, Fall 1996.
4. Ioannis Papaefstathiou: Advanced Computer Architecture - Chapter 4. Advanced Pipelining. CS 590.25 Easter 2003.
5. van de Waerdt, J.-W.; Vassiliadis, S.; et al. "The TM3270 media-processor," *Microarchitecture, 2005. MICRO-38. Proceedings. 38th Annual IEEE/ACM International Symposium on* , vol., no., pp.12 pp.,342, 16-16 Nov. 2005
6. <http://www.csee.umbc.edu/portal/help/architecture/aig.pdf>
7. [http://www.cs.cmu.edu/afs/cs/academic/class/15740-f03/public/doc/discussions/uniprocessors/ia64/mpr\\_ia64\\_isa\\_may99](http://www.cs.cmu.edu/afs/cs/academic/class/15740-f03/public/doc/discussions/uniprocessors/ia64/mpr_ia64_isa_may99)