

OMO

2 - Objektově orientovaný přístup I

- Objekty, třídy a hierarchie tříd
- Interface a abstraktní třídy
- Dědičnost
- Message passing
- Class diagramy a příklady systémů modelovaných pomocí OOP
- Volba správného přístupu
- Rozdíl mezi asociací, agregací a kompozicí
- Dědičnost versus kompozice

Ing. David Kadleček, PhD.

kadlecd@fel.cvut.cz, david.kadlecek@cz.ibm.com

Objektový přístup

Problém se snažím řešit tak, že ho kompletně strukturuji do objektů, které mezi sebou komunikují. Objekty intuitivně volím tak, aby co nejvíce odpovídaly objektům z reálného světa.

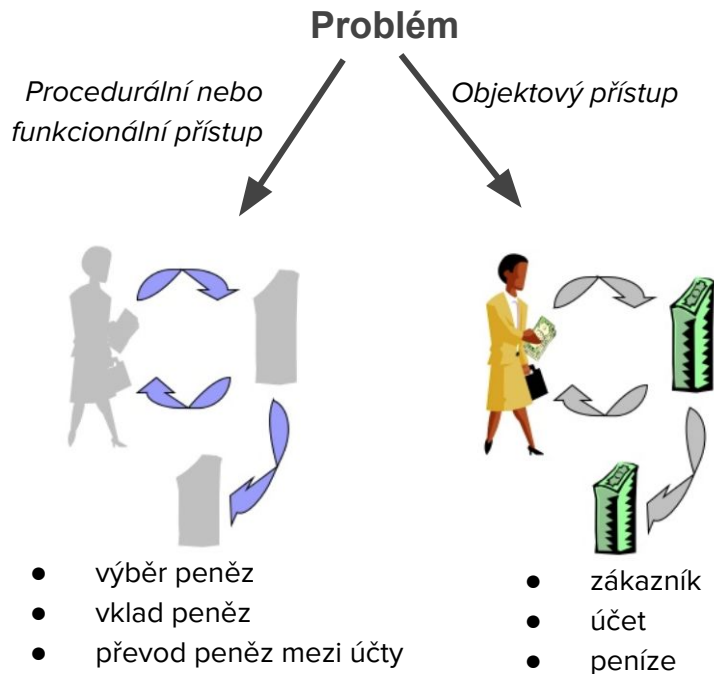

Jaký přístup je lepší? Záleží na problému, který řeším

Objekt

Objekt do sebe zapouzdřuje **proměnné**, které reprezentují jeho stav a **metody**, které s tímto stavem pracují (vracet hodnotu, upravit hodnotu ...)

Uvnitř objektu má všechno přístup ke všemu. Z vnějšího světa lze volat pouze veřejné metody (**public**) a napřímo pracovat pouze s veřejnými proměnnými (narozdíl od **private**).

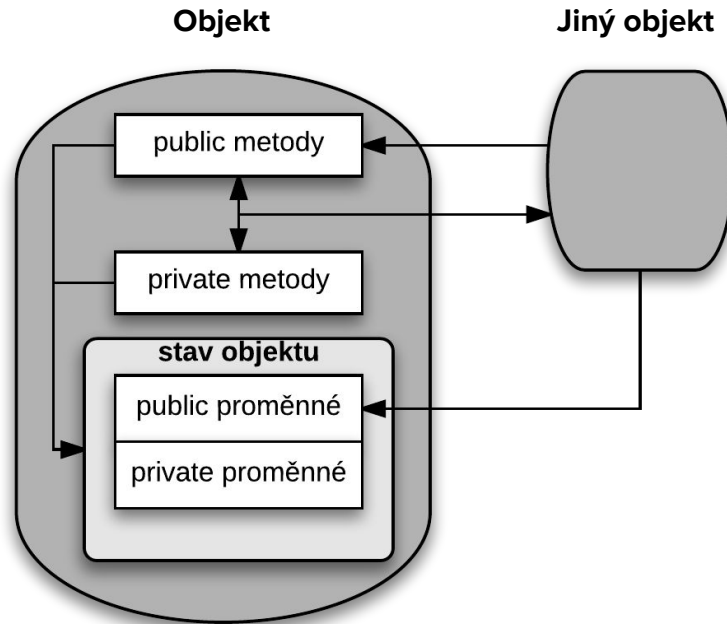

Objekt

Program Karel - Karel stojí na nějaké pozici a když chce, tak se usmívá. Dětský programátor může Karla posouvat dopředu, dozadu a řídit jestli se usmívá. Při návrhu nechci, aby programátor mohl přímo nastavovat pozici Karla, ale pomocí jednoduchých programovacích pokynů ho posouval.

```
public class Karel {
    private int position;
    public boolean isSmiling;

    public int getPosition() {
        return position;
    }
    public Karel(int position){
        this.position = position;
    }
    private void updatePosition(int step){
        position = position + step;
    }
    public void stepForward() {
        updatePosition(1);
    };
    public void stepBackward() {
        updatePosition(-1);
    };
}
```

```
public class BabyProgrammer {
    public static void main(String[] args){
        Karel myKarel = new Karel(10);
        myKarel.isSmiling = false;
        myKarel.stepForward();
        myKarel.stepForward();
        myKarel.stepBackward();
        myKarel.isSmiling = true;
        System.out.println("Position is " + myKarel.getPosition());
    }
}
```

Třída

Třída je “předpis” pro tvorbu objektů - instancí této třídy. Z každé třídy mohou vytvořit N instancí (objektů). Ty se od sebe liší pouze stavem.

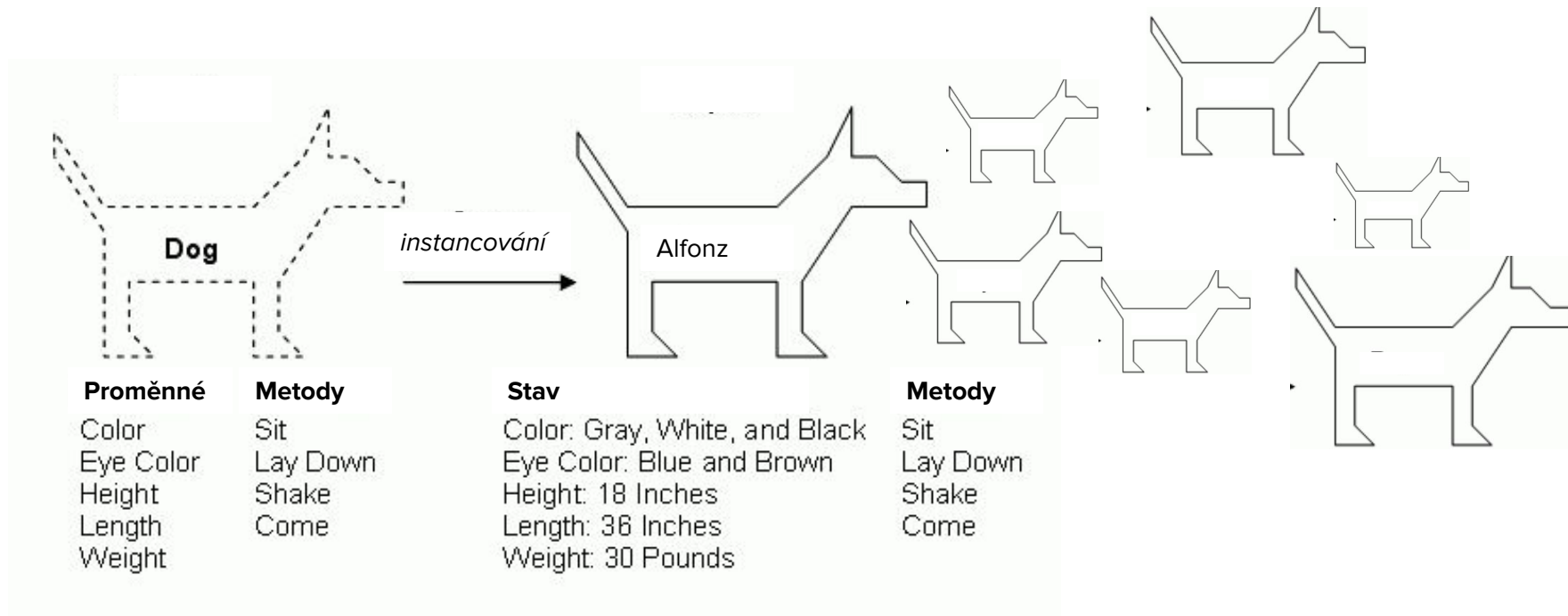

Dědičnost

Při dědičnosti třída potomka přebírá vlastnosti předka

Potomek může přepoužívat proměnné a metody předka pokud je nepředefinuje

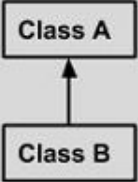
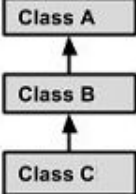
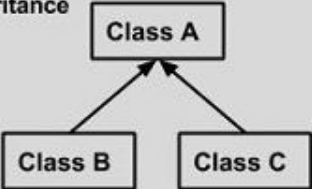
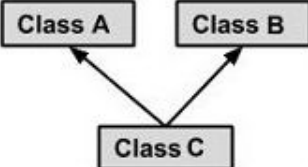
Single Inheritance  <pre>graph BT; B[Class B] --> A[Class A]</pre>	<pre>public class A { } public class B extends A { }</pre>
Multi Level Inheritance  <pre>graph BT; C[Class C] --> B[Class B]; B --> A[Class A]</pre>	<pre>public class A { } public class B extends A { } public class C extends B { }</pre>
Hierarchical Inheritance  <pre>graph BT; B[Class B] --> A[Class A]; C[Class C] --> A</pre>	<pre>public class A { } public class B extends A { } public class C extends A { }</pre>
Multiple Inheritance  <pre>graph BT; C[Class C] --> A[Class A]; C --> B[Class B]</pre>	<pre>public class A { } public class B { } public class C extends A,B { }</pre> <p>Java nepodporuje tento typ dědičnosti</p>

Hierarchie tříd

Příklad z přírody:

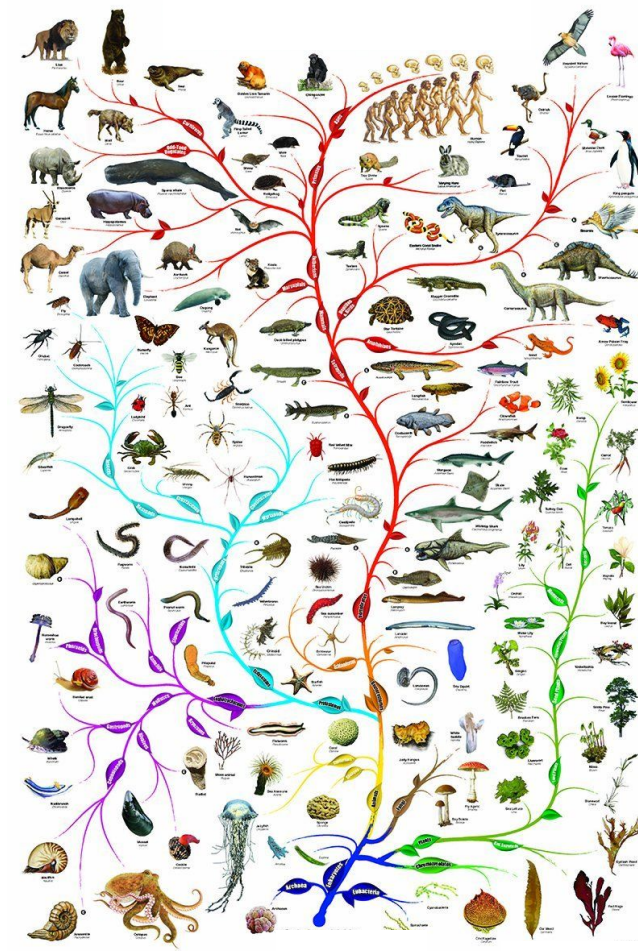
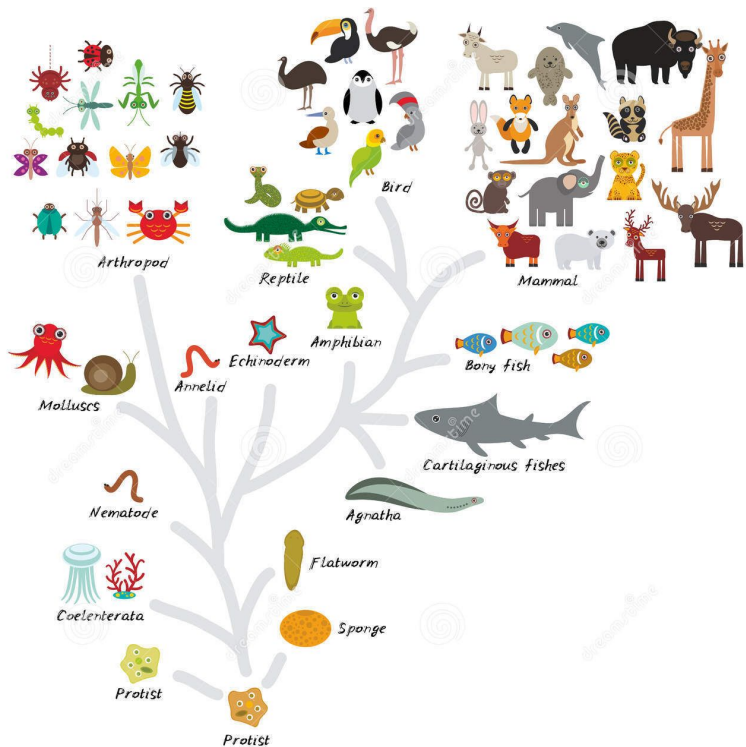

Hierarchie tříd

Příklad z UML:

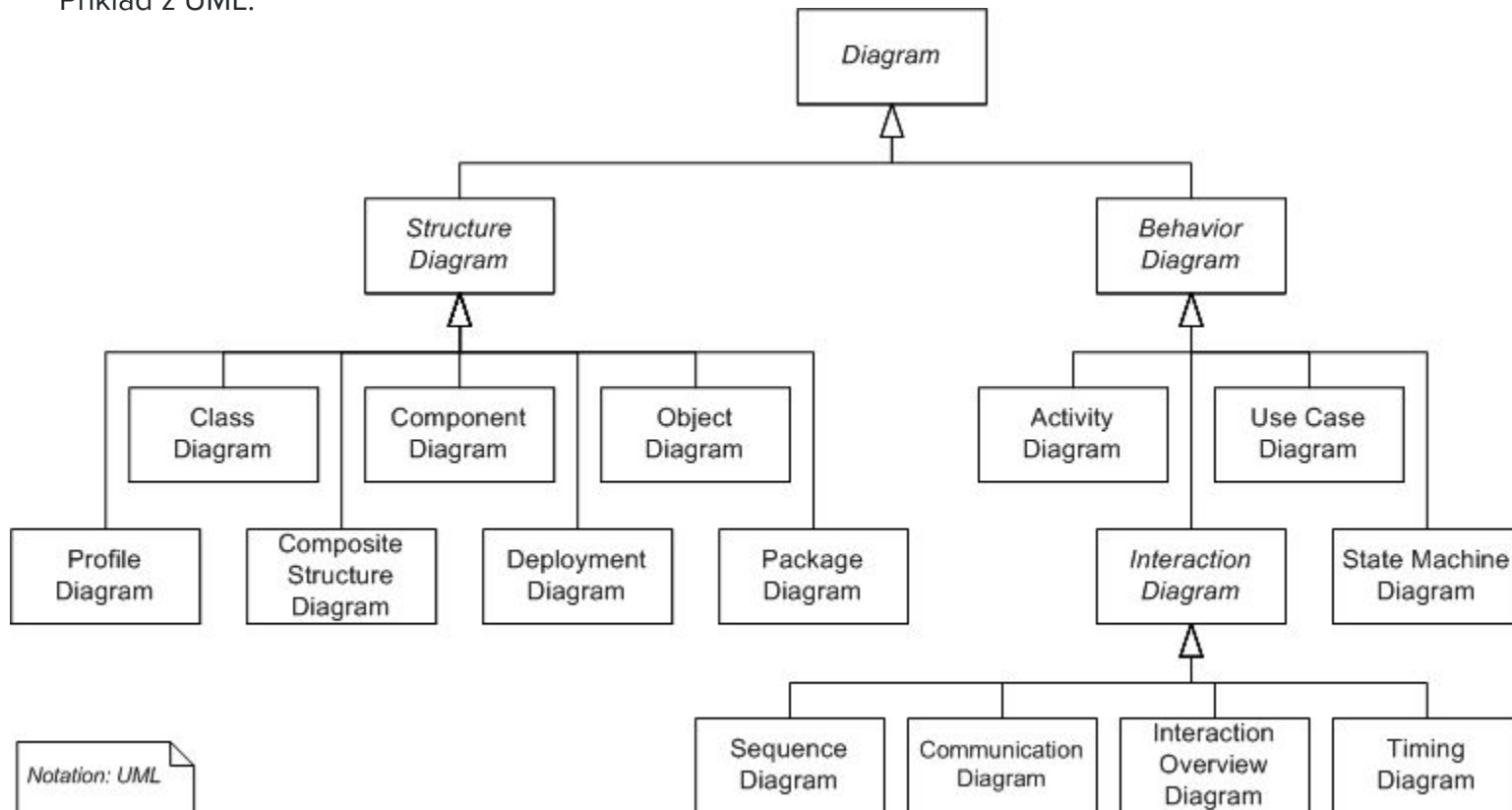

Notation: UML

Interface

Interface (neboli rozhraní) je “předpis” proto, jaké metody musí třída implementovat (realizovat).

Třída musí implementovat všechny metody - ne jen některé => interface tedy definuje kompaktní skupinu spolu souvisejících funkcionalit a předdefinovává rozhraní kterým budu k objektu přistupovat.

```
Interface Bicycle {  
  
    void changeCadence(int newValue);  
  
    void changeGear(int newValue);  
  
    void speedUp(int increment);  
  
    void applyBrakes(int decrement);  
}
```

```
public class SpecializedVengeBicycle implements Bicycle{  
    int cadence = 0;  
    int speed = 0;  
    int gear = 1;  
  
    public void changeCadence(int newValue) {  
        cadence = newValue;  
    }  
    public void changeGear(int newValue) {  
        gear = newValue;  
    }  
    public void speedUp(int increment) {  
        speed = speed + increment;  
    }  
    public void applyBrakes(int decrement) {  
        speed = speed - decrement;  
    }  
    void printStates() {  
        System.out.println("cadence:" + cadence + " speed:" + speed + " gear:" + gear);  
    }  
}
```

Interface

Implements - třída implementuje interface (realizuje jeho metody)

Extends - interface extenduje (dědí) vlastnosti rodičovského interface

Třída může implementovat více interface najednou

Příklad rozhraní v Java Collection API

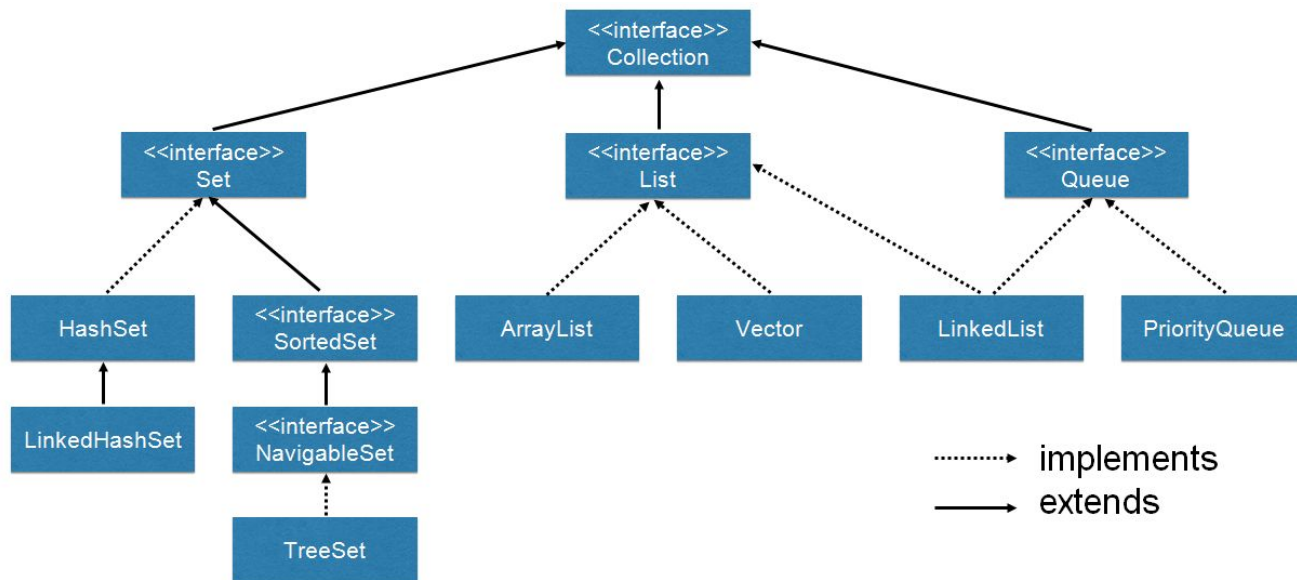

Abstraktní třída

Abstraktní třída je taková, kterou nelze instanciovat (nelze od ní vytvořit objekt)

Uvnitř abstraktní třídy jsou implementované metody, které pak přebírají potomci této abstraktní třídy

Uvnitř abstraktní třídy mohou definovat abstraktní metody, které nemají implementaci. Tedy jako bych definoval rozhraní, které pak musí implementovat potomci této abstraktní třídy

```
public abstract class AbstractEmployee {
    private String name;
    private String address;
    private int number;

    public abstract double computePay();
    public abstract int getNumber();

    public AbstractEmployee(String name, String address, int number) {
        this.name = name;
        this.address = address;
    }
    public void mailCheck() {
        System.out.println("Mailing check to" + this.name + " " + this.address);
    }
    public String getName() {
        return name;
    }
    public String getAddress() {
        return address;
    }
    public void setAddress(String newAddress) {
        address = newAddress;
    }
}
```

Rozdíl mezi abstraktní třídou a interface

Interface - všechny proměnné jsou automaticky *public static final* a metody *public*.

Abstraktní třída - lze definovat také proměnné, které nejsou *static* a *final* a metody mohou být *public*, *protected*, *private*

Abstraktní třídu použiji, jestliže:

1. Chci sdílet kód mezi více třídami a neexistuje “neabstraktní” předek těchto tříd
2. Třídy jsou mezi sebou úzce spjaté - sdílí mezi sebou mnoho proměnných a metod
3. Potřebujeme předepsat i metody, které neslouží k vnější komunikaci s objektem, tedy *private* a *protected*.
4. Chci předefinovat proměnné, které nejsou *static* a *final*.

Interface použiji, jestliže:

1. Vytvářím vnější rozhraní k objektům - vytvářím veřejné API ke své komponentě
2. Chci, aby i objekty z jiné class hierarchie implementovaly stejné rozhraní
3. Předepisuju pouze metody a nikoliv jejich implementaci - mým cílem není, aby třídy sdílely implementaci
4. Chci předepsat třídě, aby implementovala metody z více rozhraní

Komunikace mezi objekty

Objektově orientovaný přístup je definovaný jako zapouzdření proměnných a metod do objektů, které si mezi sebou posílají zprávy. Tzv. **message passing** je předávání zpráv mezi dvěma objekty. Příkladem je komunikace mezi objekty v Smalltalk.

Jaká je analogie z reálného života?

- *Malý Karlík se rozhodne, že napíše dopis své babičce.*
- *Vezme papír, vezme tužku, napíše dopis a odnese ho na poštu. Pak se vrátí domu a jde spát*
- *Dopis přijde babičce do její schránky*
- *Babička když každé ráno pouští psa Alíka, tak kontroluje svou schránku*
- *Jednoho rána je celá radostí bez sebe, ve schránce je dopis od jejího jediného vnoučka, vnouček ji prosí o jeho oblíbené sušenky, tak se babička sebere a ihned začne péct sušenky*

Jaká je realizace v Java pomocí standardního message passingu?

- *Hlavní program zavolá na objektu Karlik metodu sendMessage() a předá jí referenci na objekt Babicka*
- *Metoda sendMessage() v objektu Karlik zavola synchronně metodu receiveMessage() na objektu babicka, z této metody se vola další metoda bakeCookie()*
- *Objekt Karlik čeká než babička dopeče buchty, hlavní program čeká na Karlíka*

Java ve skutečnosti neimplementuje opravdový message passing mezi objekty =>

- Synchronní komunikace mezi objekty se děje jednoduše přes provolání metody druhého objektu, thread je blokován
- Asynchronní posílání zpráv si musíte doprogramovat nebo využít nějakou existující nadstavbu (např. jms, kafka,...)

Class diagram

Class diagram je UML diagram pro grafické zobrazení tříd, jejich vlastností a vztahů mezi nimi

Je možné jít do většího detailu a zobrazit i metody a úroveň přístupu

Trída
- privatniAtribut : int + VerejnyAtribut : int # protectedAtribut : double ~ packageAtribut : char
+ verejnaMetoda() : void - privatniMetoda(parametr : String) : int # protectedMetoda() : void ~ packageMetoda() : void

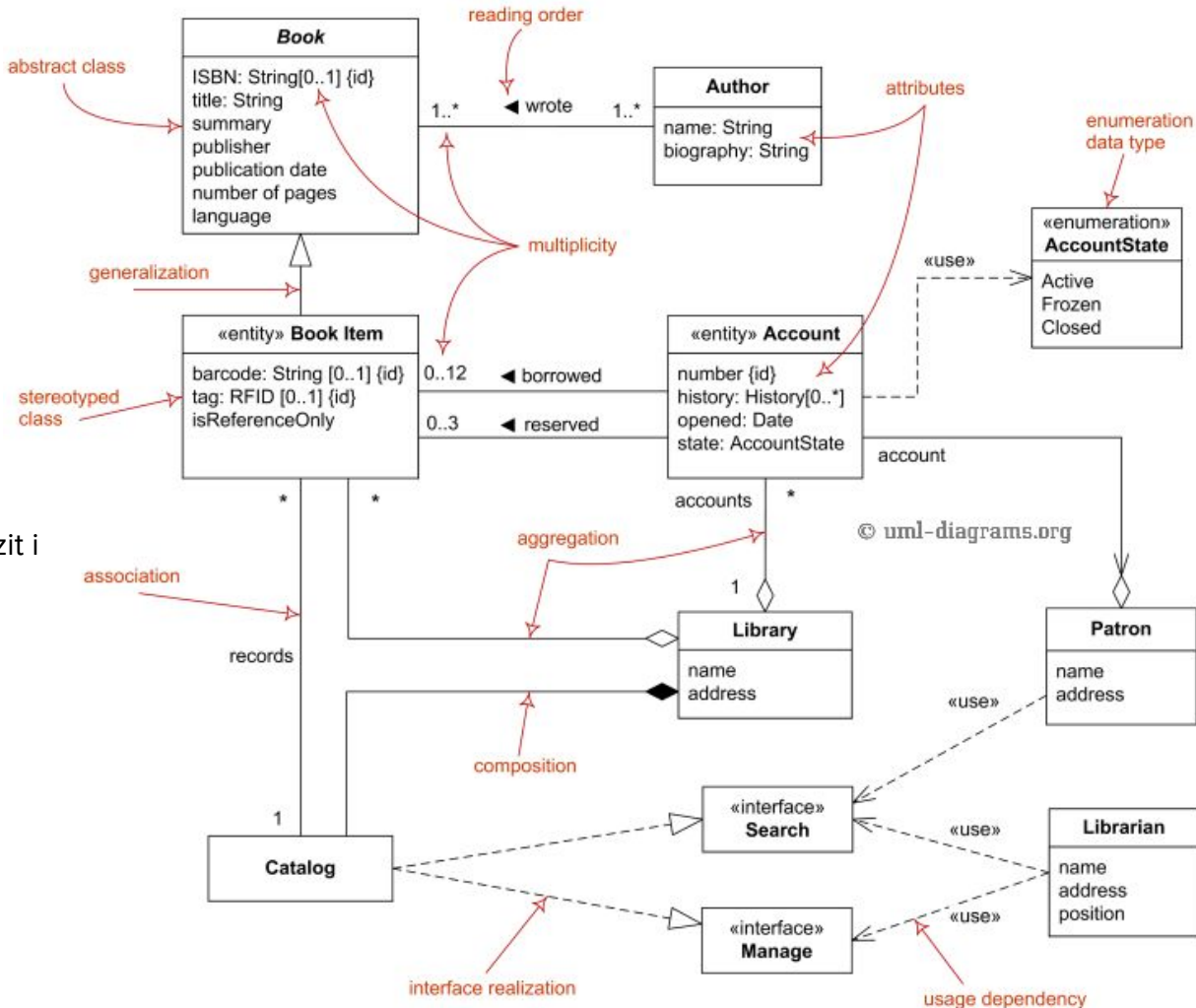

Příklady systémů modelovaných objektovým přístupem

Tento systém reprezentuje knihovnu:

- Mám knihovnu, ta spravuje N účtů, N knih a disponuje jedním katalogem
- U účtů evidujeme v jakém jsou stavu a pro jakého člena jsou otevřeny
- V knihovně se půjčují knihy, abychom je mohli elektronicky evidovat a vyhledávat, tak jsou opatřeny čárovým kódem a RFID
- Ke katalogu můžeme přistupovat pomocí rozhraní pro vyhledávání a správu

**Systém vhodný pro realizaci pomocí
OOP**

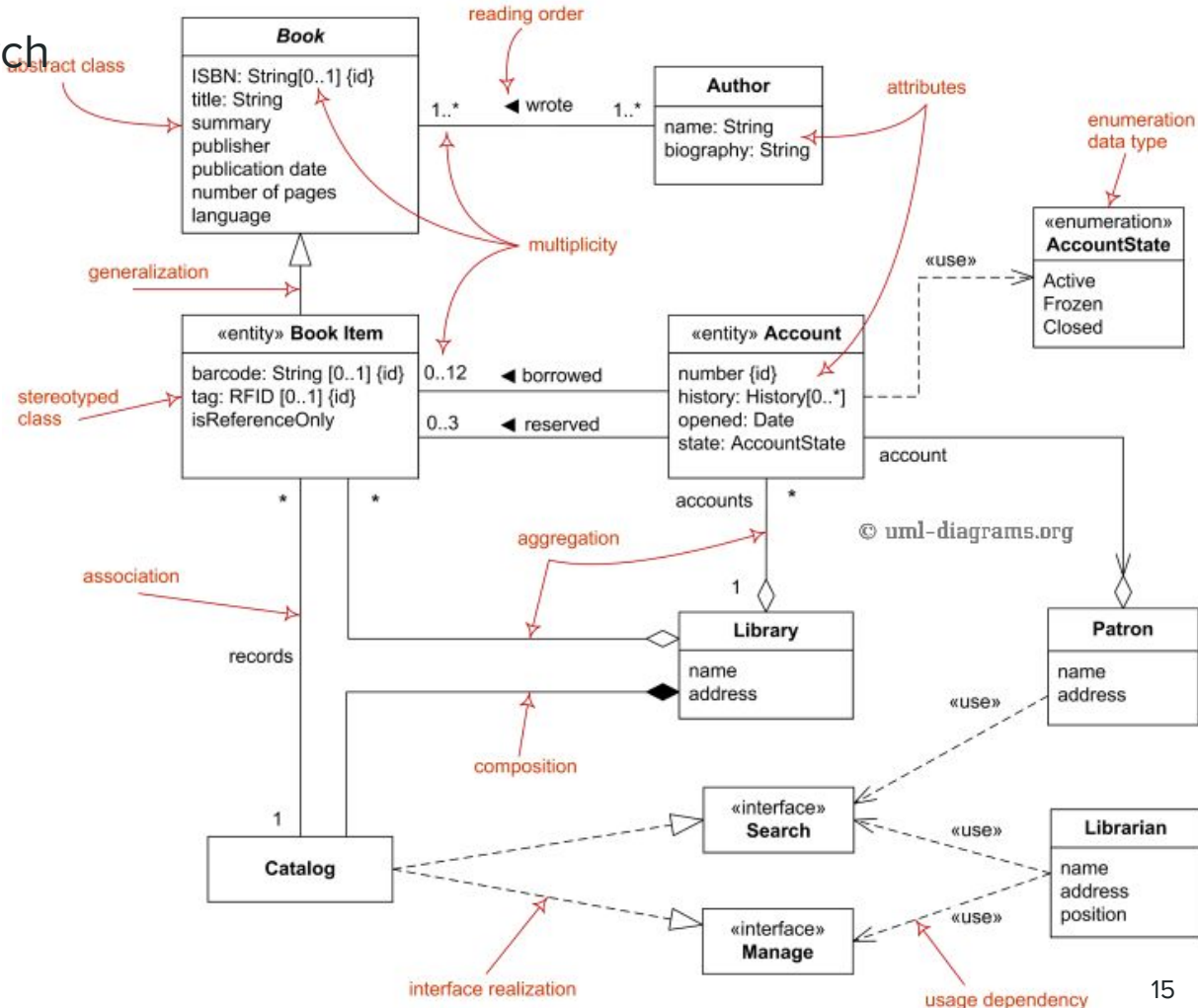

Příklady systémů modelovaných objektovým přístupem

Tento class model reprezentuje
systém pro správu objednávek

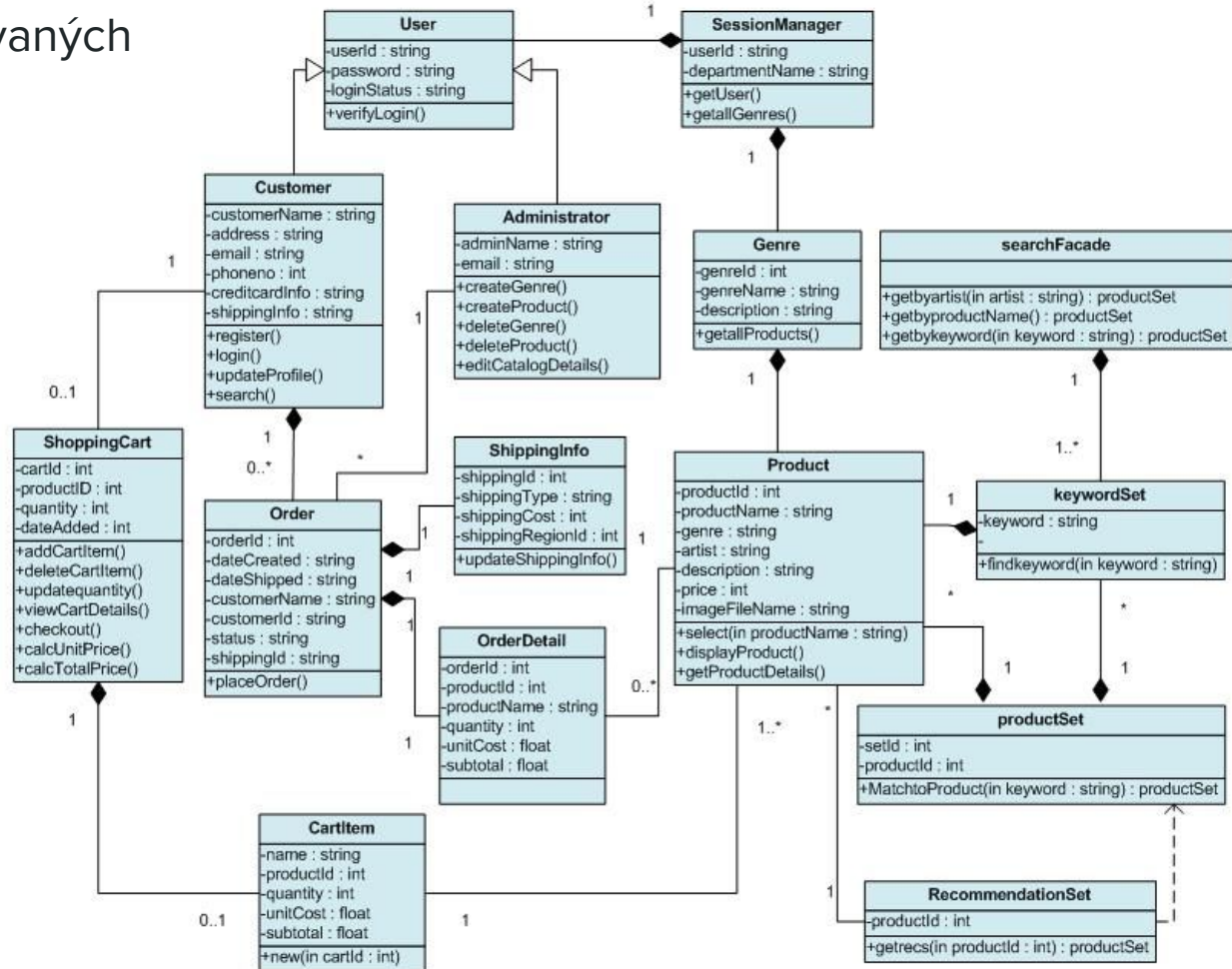

**Systém vhodný pro realizaci
pomocí OOP**

Příklady systémů modelovaných objektovým přístupem

Tento class diagram ukazuje třídy a rozhraní v package *java.io*. Ukazuje, že i Java knihovny jsou realizovány pomocí OOP.

Při debugování Javy je zřejmá hierarchie tříd a modularizace, je jednoduše pochopitelné trasovat co se právě děje

Negativem je, že neustále procházíte desítkami vrstev tříd a jejich předků, kde v každé metodě je pár řádků kódu (stack trace se nevejde ani na jednu stránku)

Java je realizovaná pomocí OOP

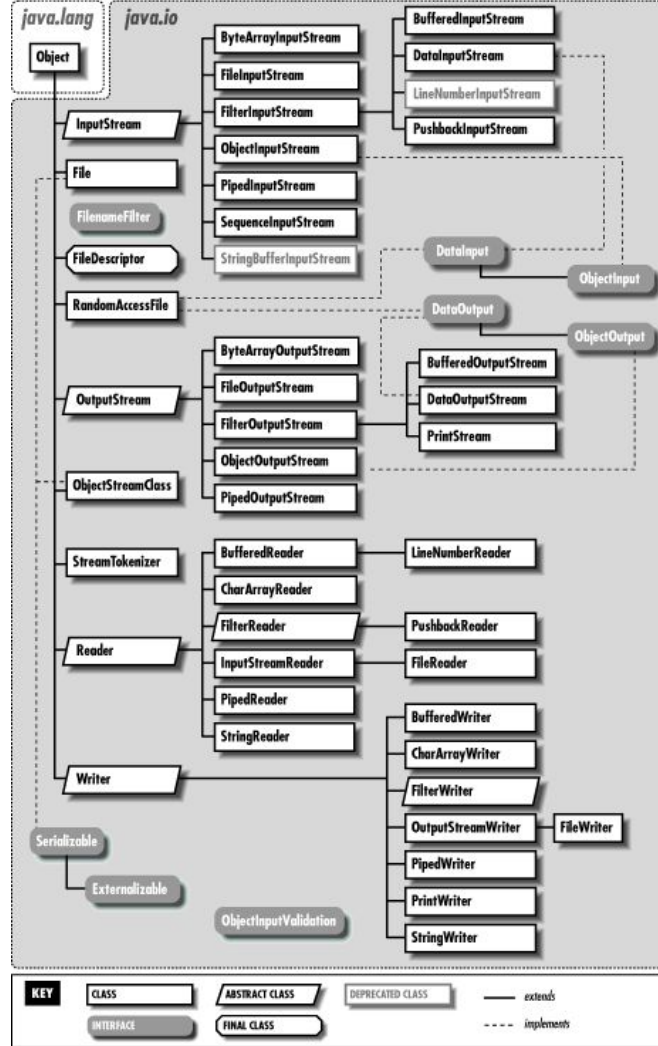

Jak budu modelovat neuronovou síť?

Chci realizovat aplikaci pro výpočet v neuronové síti (nebo jiném výpočetním grafu). Na vstup mi přichází signál, který se přenáší po vazbách mezi nody (neurony). V neuronu se sečtou signály ze všech přichozích vazeb (s příslušnými váhami) a na tento součet se aplikuje funkce. Pak signál pokračuje k dalším neuronům až dorazí na výstup.

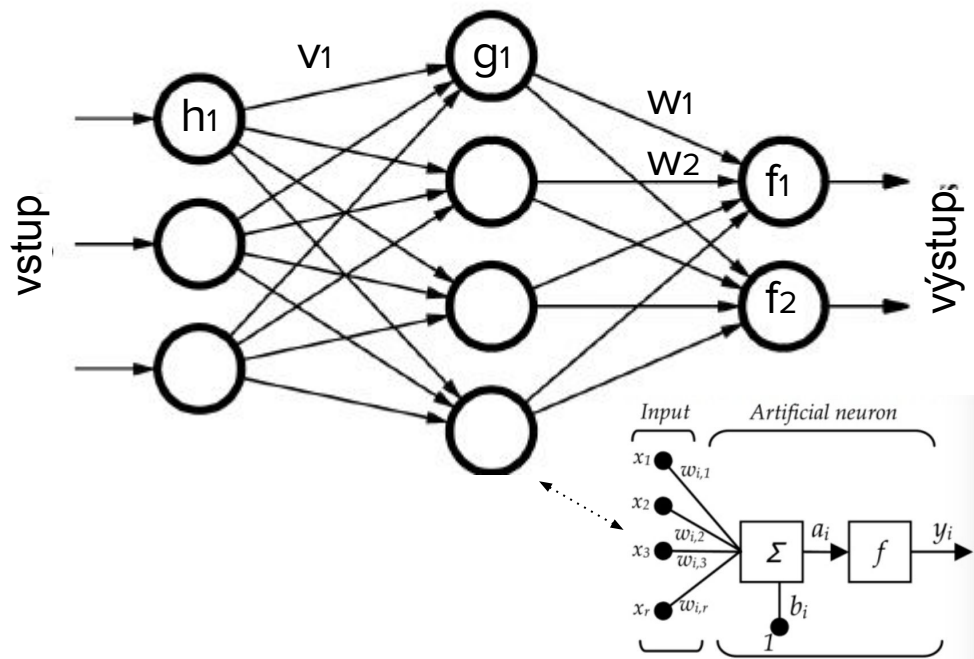

Animace:

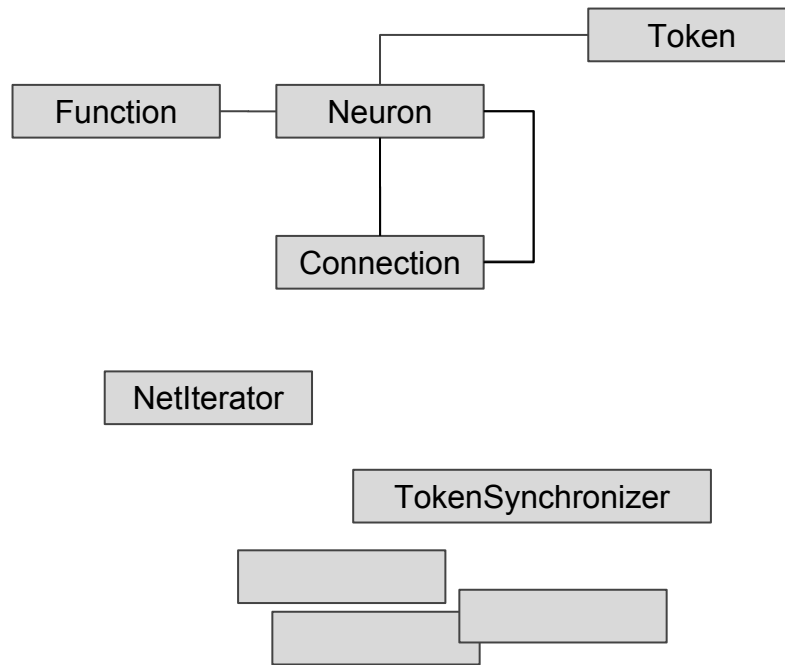

... a přidávám další třídy, abych byl schopný systém realizovat pomocí OOP. A to jsem ještě nenapsal ani řádku kódu

Jak budu modelovat neuronovou síť?

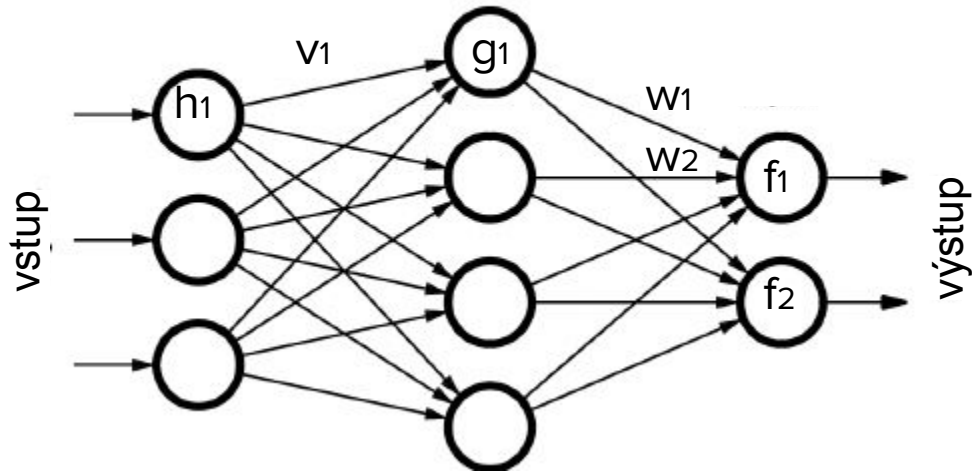

=> **Systém nevhodný pro realizaci pomocí OOP**

Versus:

```
public double f(double in){  
    return Math.atan(in)  
}
```

Vystup1 = f (w1 * g1(v1 * h1 (...)) + w2 *g2(...) ...)

Vystup2 = f (...

... kde výpočet hodnot na výstupu realizují pomocí pomocí pár řádků kódu a bez nutnosti složité objektové reprezentace

Vztah mezi dvěma objekty

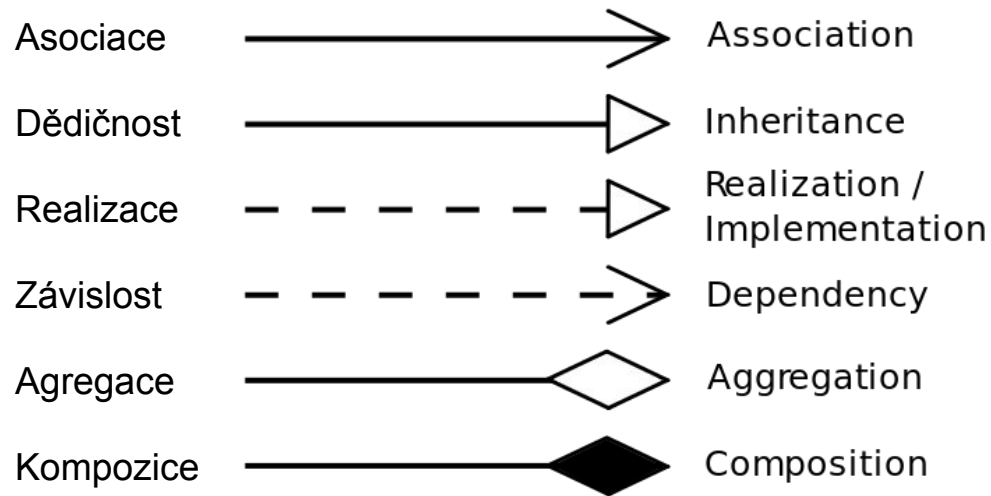

Rozdíl mezi agregací, kompozicí a asociací

Liší se od sebe primárně silou vazby

- **Asociace** - objekty mají zcela nezávislý životní cyklus, realizována jako proměnná držící referenci na instanci nebo proměnná na vstupu metody, jakákoliv multiplicita.
- **Agregace** - objekty mají zcela nezávislý životní cyklus, vlastněný objekt nemůže mít dalšího vlastníka, realizována jako proměnná držící referenci na instanci. Nemůže vytvářet cykly, multiplicita 1:1 nebo 0:N.
- **Kompozice** - objekty mají svázaný životní cyklus, jeden objekt vlastní druhý a s jeho zánikem i ten druhý zaniká, realizována jako proměnná držící referenci na instanci nebo zanořená (inner) třída. Nemůže vytvářet cykly, multiplicita 1:1 nebo 0:N.

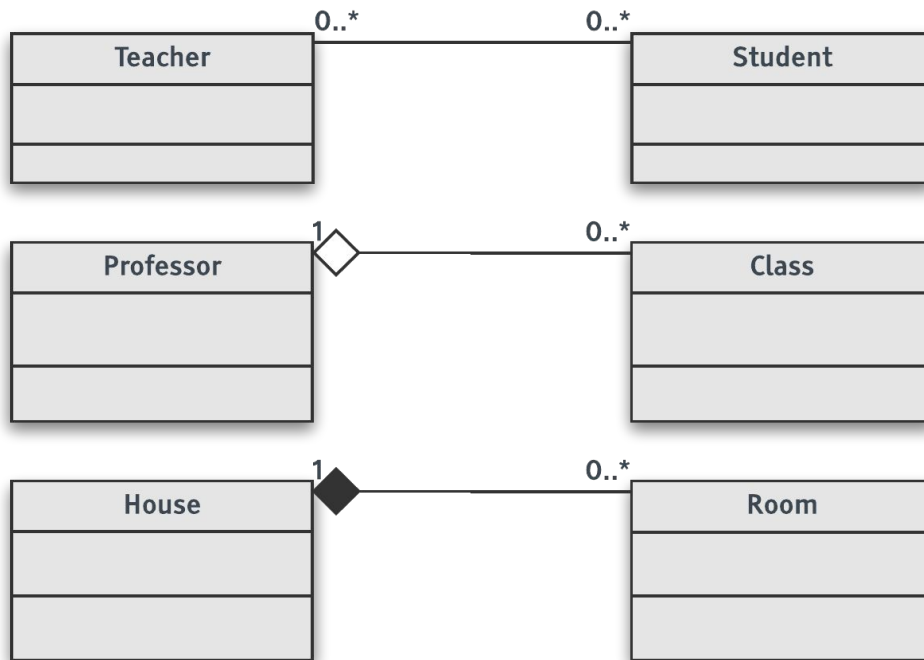

Asociační třída

Asociační třídu potřebuji v případě, že vazby mezi objekty za dvou různých tříd mají různý stav.

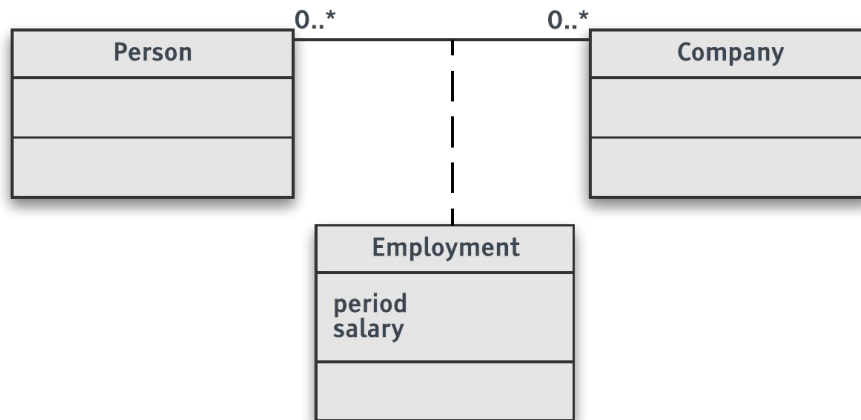

Asociační třída - Java realizace

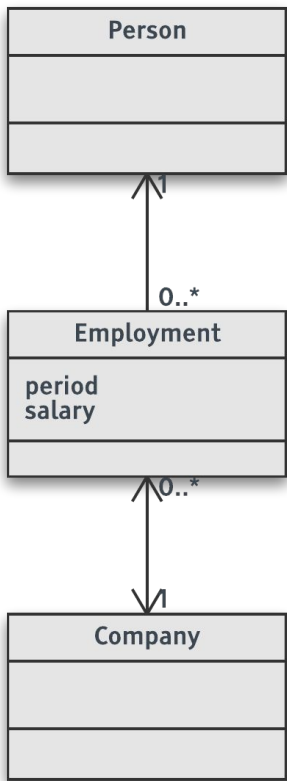

Co navigabilita? Je lepší obousměrná vazba nebo jednosměrná?

- Obousměrná vazba znamená, že při každé změně vazby z jedné strany musím upravit i druhý směr
- Jednosměrná vazba je jednodušší na správu, ale neumožňuje efektivně hledat z obou stran - jak zjistím v jakých všech objektech *Company* je *Person* zaměstnán?

```
public class Person {
}

public class Employment {
    long salary;
    Interval period;
    Company company;
    Person person;
    public Person getPerson() {
        return person;
    }
}

public class Company {
    public Set<Employment> employments;
    Set<Person> getEmployees(){
        Set<Person> employees = new HashSet<>();
        for(Employment employment: employments){
            employees.add(employment.getPerson());
        }
        return employees;
    }
}
```

Je lepší dědičnost nebo kompozice?

Mám následující class hierarchii =>

... ne příliš podobná zvířata jsou od sebe v class hierarchii vzdálena

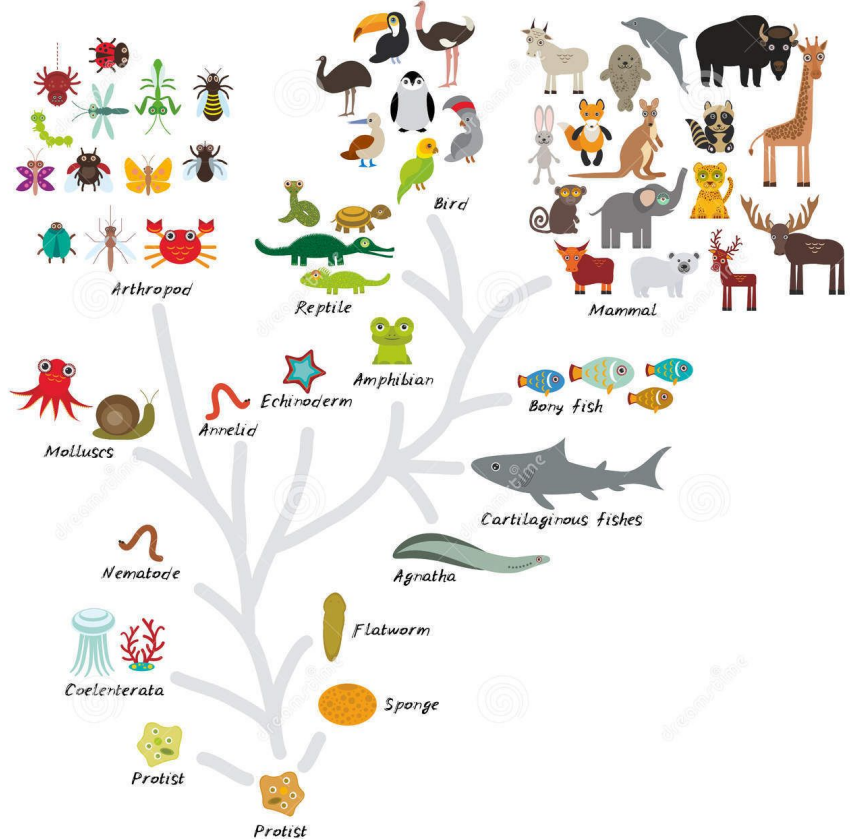

Je lepší dědičnost nebo kompozice?

Dolphin & Cow - As Seen On ...



<= ... a chci implementovat toto

... co se stane, když budu chtít přenést vlastnosti z jednoho místa hierarchie tříd do jiné části u hodně komplexního systému?

Very fun!

Je lepší dědičnost nebo kompozice?

Specifikace podle které
dělám kompozici



Co je Lego?



Kostky, ze kterých dělám kompozici

1x 4497253 57909 2007 In 94 sets	2x 4619760 92013 2009 In 33 sets	1x 6065816 17114 2011 In 17 sets	2x 6092572 1573 2014 In 126 sets	1x 4495858 85013 2004 In 244 sets	2x 4619520 84200 2012 In 27 sets
2x 4619652 3005 2013 In 26 sets	1x 4624705 2431 2012 In 38 sets	2x 4649741 3069 2013 In 54 sets	4x 4658246 6091 2014 In 28 sets	1x 4658256 3020 2013 In 52 sets	1x 6015098 10314 2012 In 9 sets
2x 6035998	2x 6052823	1x 6060857	1x 6097093	1x 6146866	1x 6173653

Je lepší dědičnost nebo kompozice?

- Dědičnost má výhodu v tom, že zavádí pravidla a minimalizuje duplicity v kódu
- Dědičnost je nicméně extrémně silná vazba, kterou zavádím do svého systému. Strukturální zásahy do hierarchie tříd ve chvíli, kdy už mám komplexní systém, jsou extrémně pracné
- Pro nějaké problémy nelze rigidní hierarchii tříd ani sestavit
- Při návrhu je dobré si dopředu velmi dobře rozmyslet, které struktury a pravidla jsou natolik pevné, že je můžu fixovat pomocí dědičnosti.
- Tam, kde vím, že budu v budoucnosti potřebovat flexibilitu, tak radši volím kompozici
- Kompozice má nevýhodu, že někdy končí duplicitami v kódu a je mnohem více benevolentnější